

NJW

[RoHS指令対応品となります]



NJWシリーズ

- 結合時に防水機能を有するように設計されたコネクタ
- 従来の表面処理とその方法を異にした特殊表面処理を採用
- UL・CSA規格認定取得品あり
UL 1977
C22.2 No.182.3
-  電気用品安全法適合品あり

圧着コネクタ

- NJW-244C
- NJW-323C
- NJW-324C

ケーブルアセンブリ(はんだ付け)を扱っております。
詳細は営業部(TEL.03-3319-0552)にお問い合わせ下さい。

形名の構成

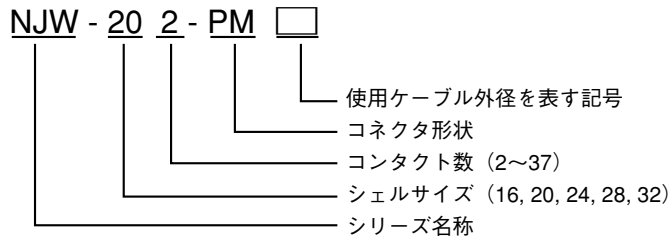

• UL・CSA品ご指定の場合・・・例 NJW-202-PM 12 <UL・CSA品>

材質及び処理

	材 質	処 理
シ ェ ル	亜鉛合金	特殊化学処理
	アルミ合金 (シェルサイズ28・32)	
絶 縁 体	合成樹脂	—
コンタクト	銅合金	銀めっき
		金めっき
パッキン	合成ゴム	—

電線接続方式： はんだづけ

ガイド位置を変更する場合（下記コンタクト数のみ）

シェルサイズ	コンタクト数	★ガイド位置記号		
		X	Y	Z
16	3	30°	60°	180°
	5	45°	90°	315°
20	7	30°	135°	—
	10	45°	90°	315°
24	12	45°	95°	190°
	10	45°	90°	315°
28	14	45°	90°	315°
	16	45°	90°	315°
28	16	45°	90°	315°
	24	45°	90°	315°

注）UL・CSA品はガイド位置の確認をして下さい

使用温度範囲

シェルサイズ	コンタクト数	使用温度範囲
16	3, 5	-25℃～+85℃
20	2, 3, 4, 5, 7, 10, 12	
24	2, 3, 4, 5, 10, 14, 16	
28	16, 24	
※ 16	8	-25℃～+60℃
※ 20	14	
※ 24	21 (18), 24	
※ 28	31 (28), 37	

（※コンタクトが金めっき）

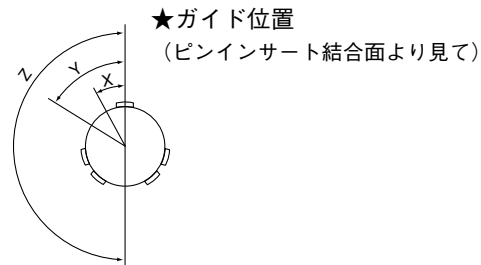

特性

- (絶縁抵抗) 最も近接する導体間を指定の電圧で測定した時、1,000MΩ以上である。
- (耐電圧) 最も近接する導体間に規定の電圧を1分間印加しても、短絡等の異常がない。
- (接触抵抗) 一对のコンタクトを正規の長さまで結合させた時の導体抵抗は、5mΩ以下である。
- (耐振性) 振動試験を行った時、機能上支障がなく、接触抵抗は5mΩ以下である。
- (衝撃) 衝撃試験を行った時、機能上支障がなく、接触抵抗は5mΩ以下である。
- (繰返し動作) 抜き差しを500回行った時、機能上支障がなく、接触抵抗は5mΩ以下である。
- (耐湿性) 湿度試験を行った時、機能上支障がなく、絶縁抵抗は10MΩ以上である。
- (温度サイクル) 温度サイクル試験を行った時、機能上支障がなく、絶縁抵抗は1,000MΩ以上である。
- (塩水噴霧) 塩水噴霧試験を行った時、機能上支障がなく、接触抵抗は5mΩ以下である。
- (防水性) 通常使用する状態で、水圧40kPa下に24時間放置した時、浸水の形跡がない。

逆芯

メスコンタクト使用

オスコンタクト使用

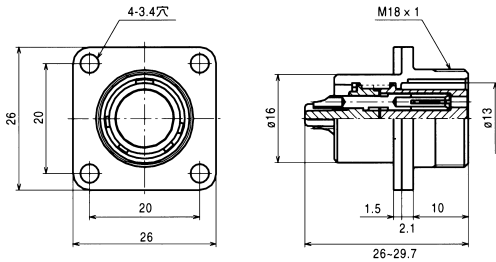

NJW-16※-RF

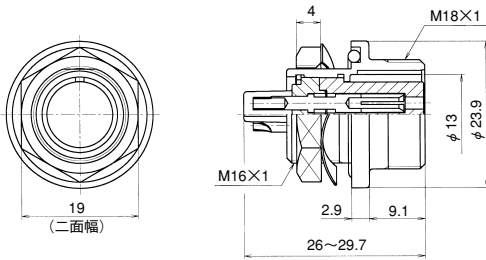

NJW-16※-RBF

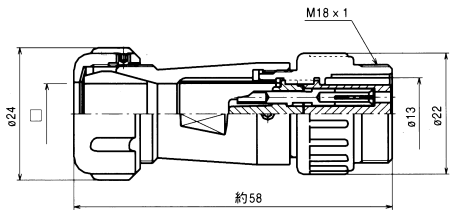

NJW-16※-AdF

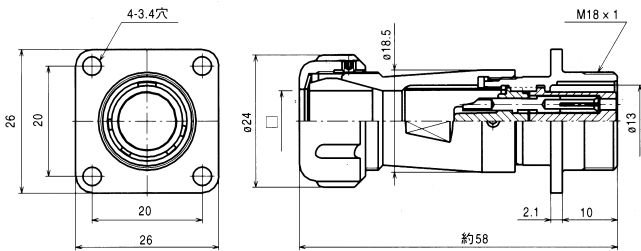

NJW-16※-Ad(F)

プラグ類

結合

レセプタクル類

アダプタ類

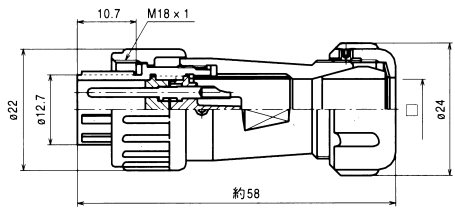

NJW-16※-PM

アクセサリ

Lザ(座)

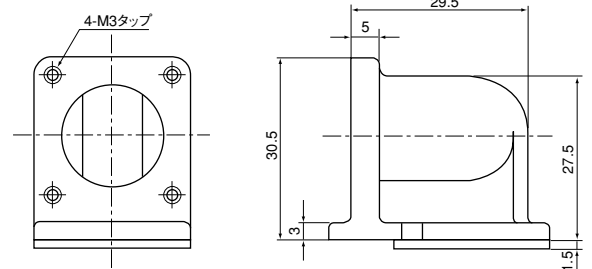

NJW-16用Lザ(座)
※使用方法は7ページ参照

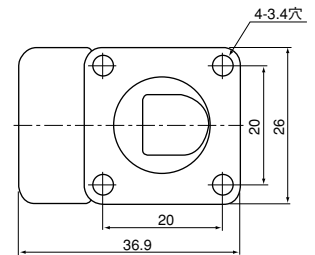

記号	使用ケーブル外径
★ 5	φ 4.0~φ 4.8
★ 7	φ 5.7~φ 6.8
★ 8	φ 6.9~φ 7.9
9	φ 8.0~φ 9.4
11	φ 9.5~φ 11.0

(ご注文の際は、使用ケーブル外径に適合する)
(記号をご記入下さい。(プラグ、アダプタのみ))

但し、UL・CSA品をご注文の際は、品名の後に<UL・CSA品>とご指定下さい。(★印は除く)

※コンタクト数	3	5	8						
コンタクト配列 (ピンインサート 結合面から見て)									
定 格	10A 125V	5A 125V	許容電流3A						
耐電圧(V)	1,500	1,000	500						
電線導体断面積 (mm ²)	1.25	0.5	0.3						

信号伝送用

正芯

メスコンタクト使用

オスコンタクト使用

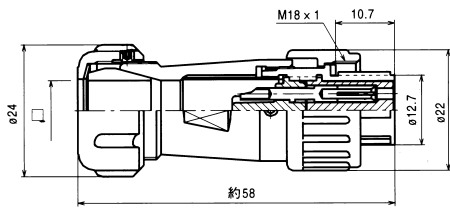

NJW-16※-PF□

レセプタクル用キャップ

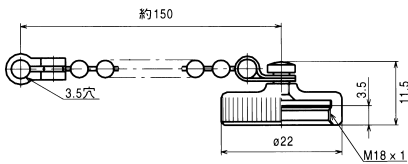

NJW-16-RCa
(長さ70mmもあります。)

プラグ用キャップ

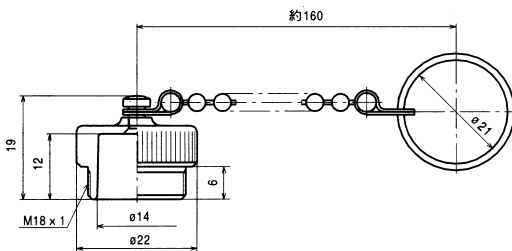

NJW-16-PCa

アダプタ用キャップ

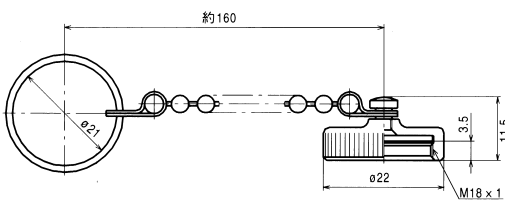

NJW-16-AdCa

プラグ類
結合
レセプタクル類
アダプタ類

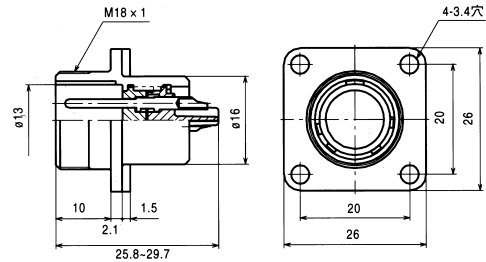

NJW-16※-RM

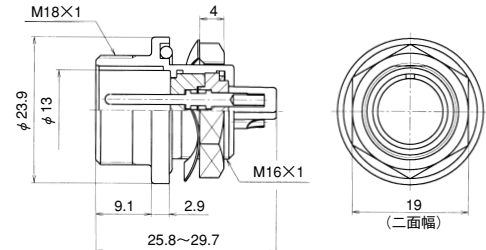

NJW-16※-RBM

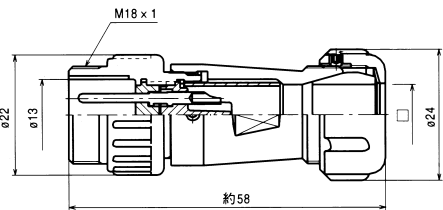

NJW-16※-AdM□

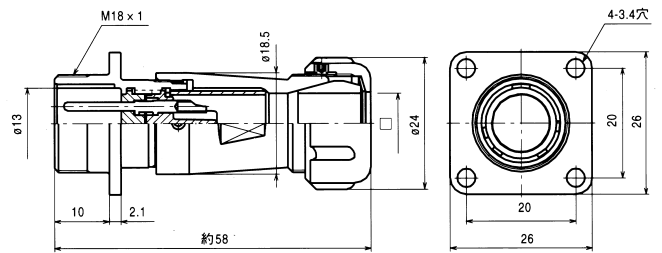

NJW-16※-Ad(F)M□

記号□	使用ケーブル外径
★ 5	φ 4.0~φ 4.8
★ 7	φ 5.7~φ 6.8
★ 8	φ 6.9~φ 7.9
9	φ 8.0~φ 9.4
11	φ 9.5~φ 11.0

(ご注文の際は、使用ケーブル外径に適合する記号をご記入下さい。(プラグ、アダプタのみ))

但し、UL・CSA品をご注文の際は、品名の後に<UL・CSA品>とご指定下さい。(★印は除く)

※コンタクト数	3	5	8						
コンタクト配列 (ピンインサート 結合面から見て)									
定 格	10A 125V	5A 125V	許容電流3A						
耐電圧(V)	1,500	1,000	500						
電線導体断面積 (mm ²)	1.25	0.5	0.3						

信号伝送用

逆芯

メスコンタクト使用

オスコンタクト使用

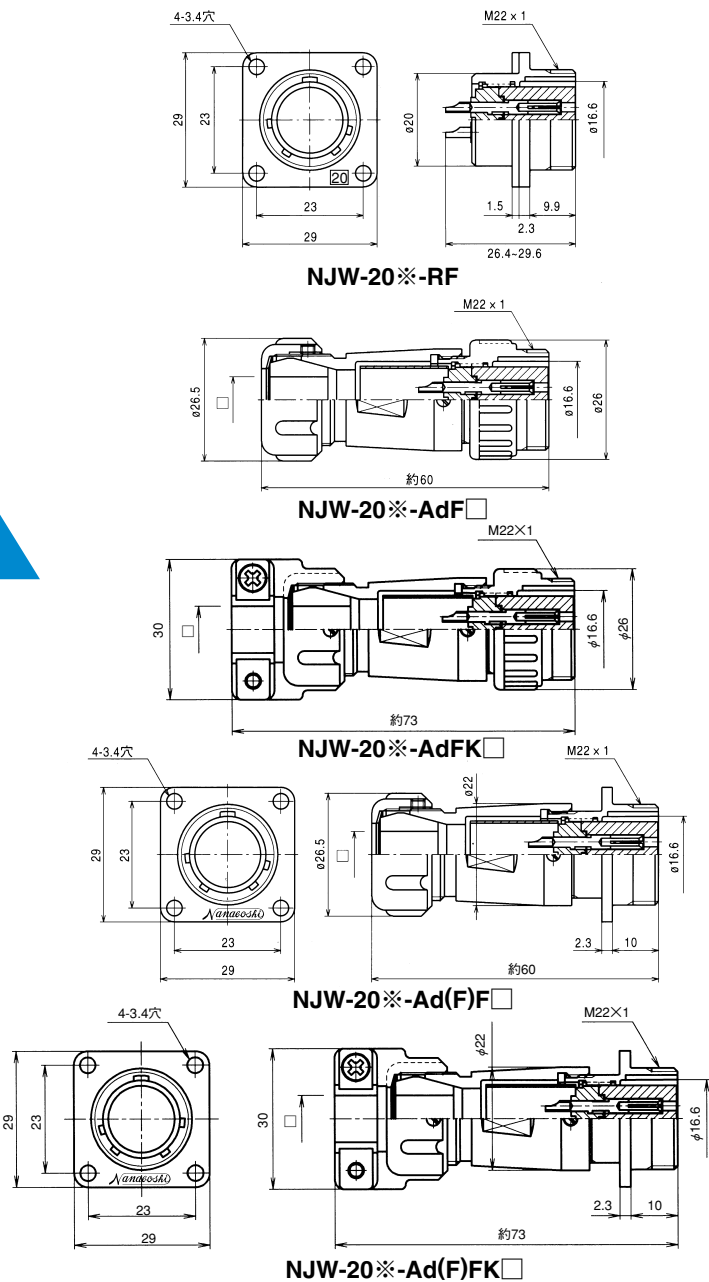

レセプタクル類
プラグ類
アダプタ類

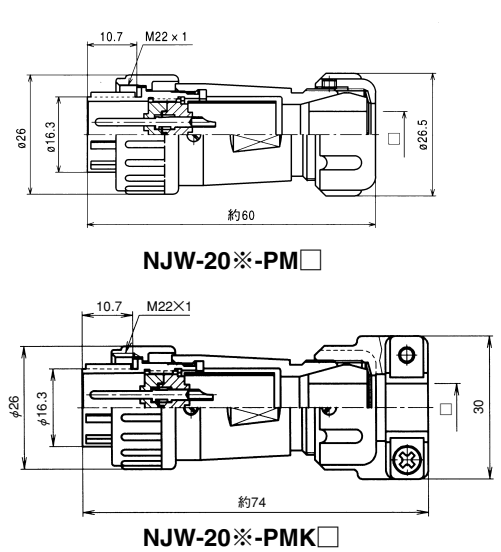

アクセサリ

Lザ(座)

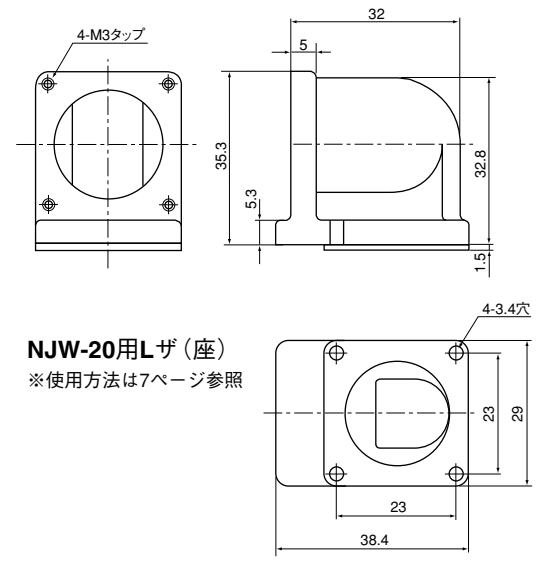

NJW-20用Lザ(座)
※使用方法は7ページ参照

記号□	使用ケーブル外径
6	φ 5.5~φ 6.3
8	φ 7.0~φ 8.5
10	φ 8.6~φ 10.5
12	φ 10.6~φ 12.5

(PMK・AdFK・Ad(F)FKのコード径(記号□)は8,10,12です。)

(ご注文の際は、使用ケーブル外径に適合する記号をご記入下さい。(プラグ、アダプタのみ))

但し、UL・CSA品をご注文の際は、品名の後に<UL・CSA品>とご指定下さい。(★印は除く)

※コンタクト数	2	3	4	5	7	10	12	14			
コンタクト配列 (ピンインサート 結合面から見て)											
定格	15A 250V		10A 250V			5A 250V		許容電流3A			
耐電圧(V)	1,500				1,000				500		
電線導体断面積 (mm ²)	2		1.25			0.5		0.3			

正芯

メスコンタクト使用

オスコンタクト使用

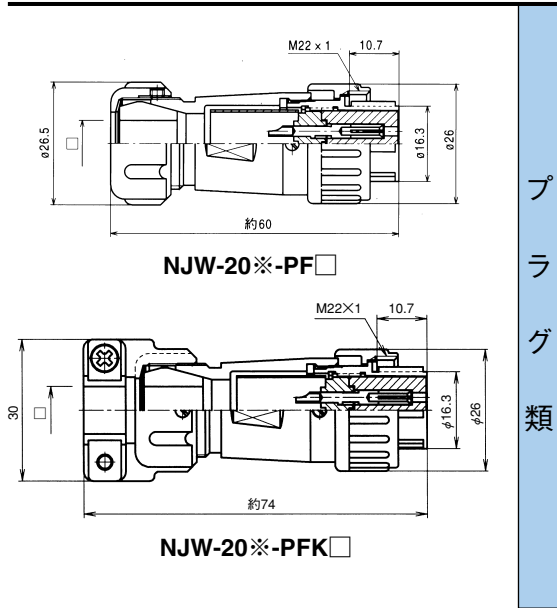

プラグ類

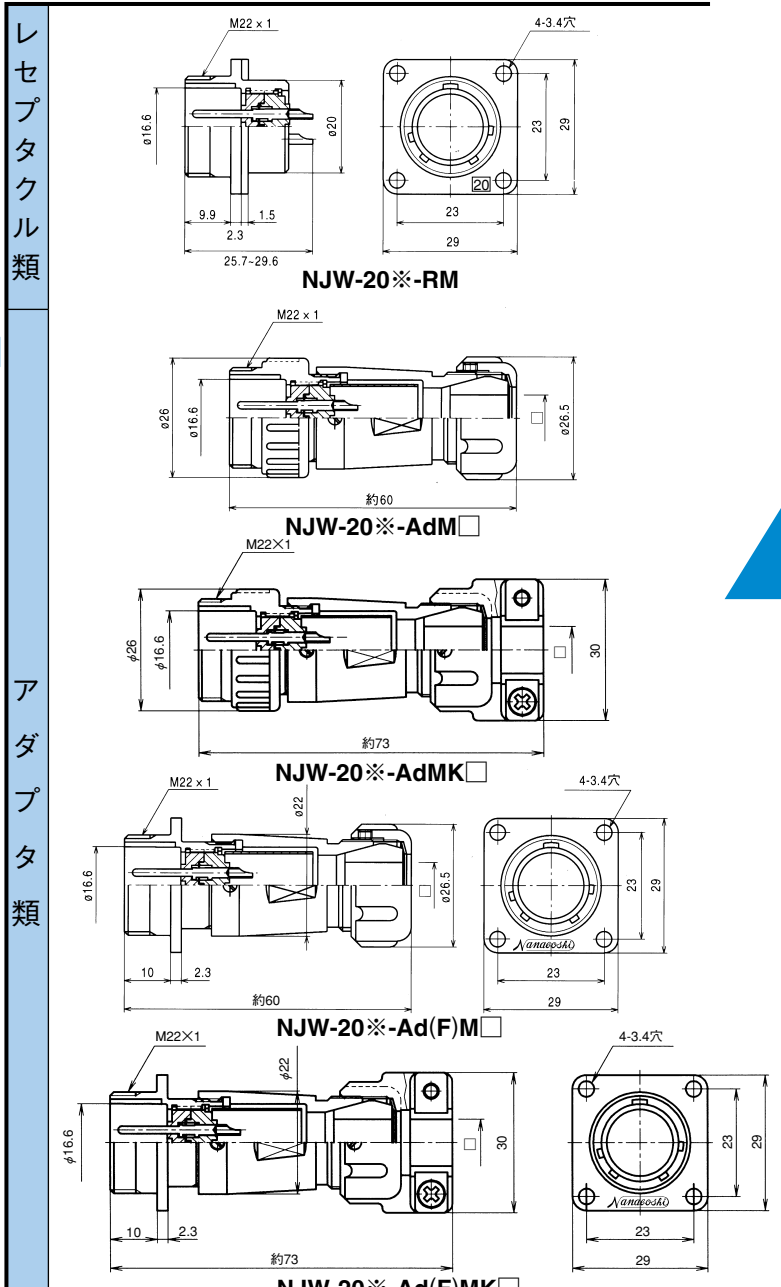

アダプタ類

レセプタクル用キャップ

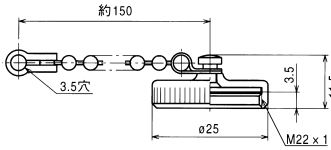

NJW-20-RCa
(長さ70mmもあります。)
プラグ用キャップ

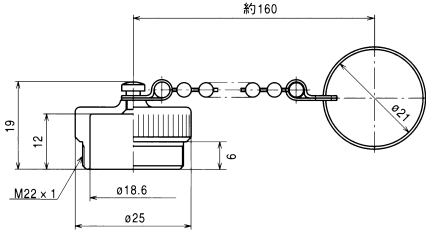

NJW-20-PCa
アダプタ用キャップ

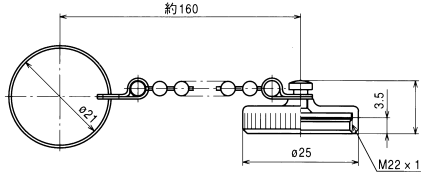

NJW-20-AdCa

(PFK・AdMK・Ad(F)MKのコード径(記号□)は8,10,12です。)

記号□	使用ケーブル外径
6	φ 5.5~φ 6.3
8	φ 7.0~φ 8.5
10	φ 8.6~φ 10.5
12	φ 10.6~φ 12.5

(ご注文の際は、使用ケーブル外径に適合する記号をご記入下さい。(プラグ、アダプタのみ))

但し、UL・CSA品をご注文の際は、品名の後に<UL・CSA品>とご指定下さい。(★印は除く)

※コンタクト数	2	3	4	5	7	10	12	14		
コンタクト配列 (ピンインサート結合面から見て)										
定 格	15A 250V			10A 250V			5A 250V		許容電流3A	
耐電圧(V)	1,500				1,000				500	
電線導体断面積 (mm ²)	2			1.25			0.5		0.3	

逆芯

メスコンタクト使用

オスコンタクト使用

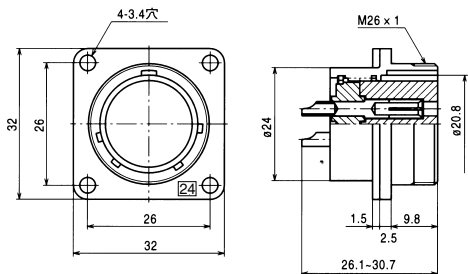

NJW-24※-RF

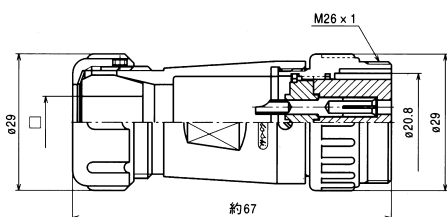

NJW-24※-AdF

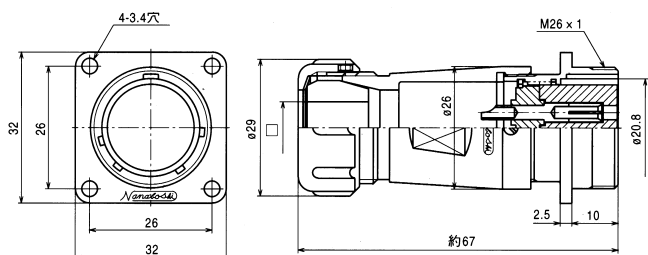

NJW-24※-Ad(F)F

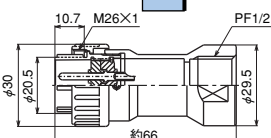

NJW-24※-GPM1/2

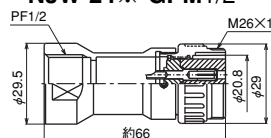

NJW-24※-GAdF1/2

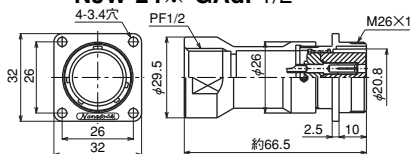

NJW-24※-GAd(F)F1/2

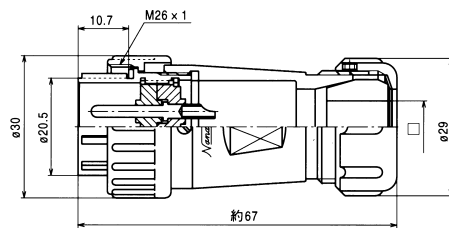

NJW-24※-PM

レセプタクル類

プラグ類

結合

アクセサリ

Lザ(座)

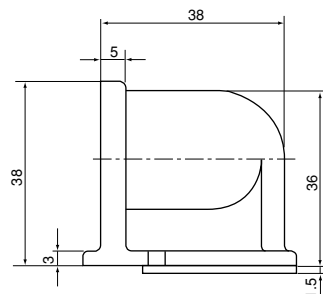
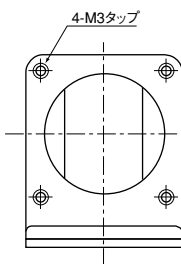

NJW-24用Lザ(座)

※使用方法は7ページ参照

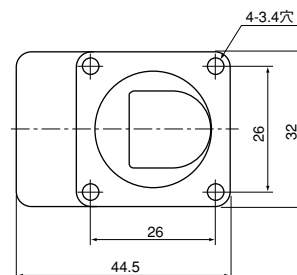

記号	使用ケーブル外径
8	φ 6.8~φ 8.0
11	φ 9.5~φ 11.0
13	φ 11.1~φ 13.0
15	φ 13.1~φ 15.0

(ご注文の際は、使用ケーブル外径に適合する記号をご記入下さい。(プラグ、アダプタのみ))

注) GPM1/2・GAdF1/2・GAd(F)Fは、UL・CSA品ではありません(シェルは、アルミ合金です)

但し、UL・CSA品をご注文の際は、品名の後に<UL・CSA品>とご指定下さい。(★印は除く)

※コンタクト数	2	3	4	5	10	14	16	21	24	
コンタクト配列 (ピンインサート 結合面から見て)										
定格	20A 250V		15A 250V		10A 250V	5A 250V		許容電流 3.6A 18-3A	許容電流3A	
耐電圧(V)		1,500				1,000		500		
電線導体断面積 (mm ²)	3.5		2		1.25	0.5		3-0.75 18-0.3	0.3	
					電子機器用			信号・伝送用		

逆芯

メスコンタクト使用

オスコンタクト使用

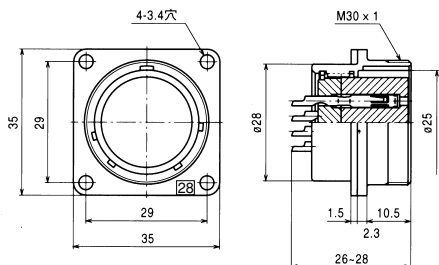

NJW-28*-RF

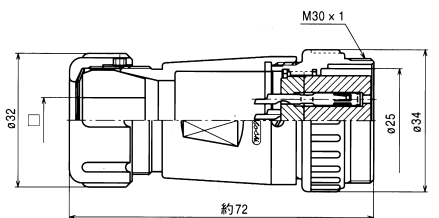

NJW-28*-AdF□

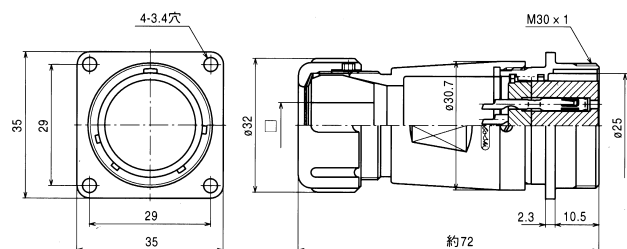

NJW-28*-Ad(F)F□

レセプタクル類

結合

プラグ類

アダプタ類

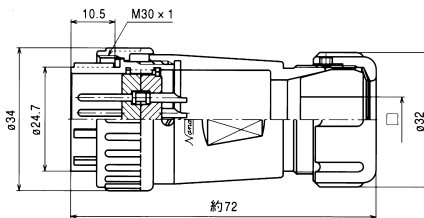

NJW-28*-PM□

アクセサリ

Lザ(座)

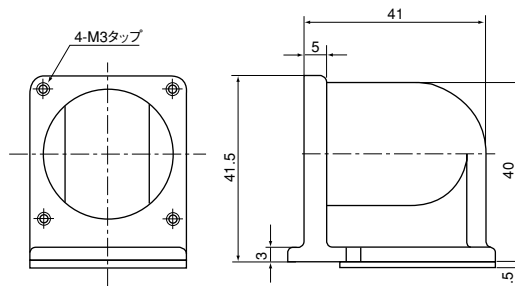

NJW-28用Lザ(座)
(使用方法は7ページ参照)

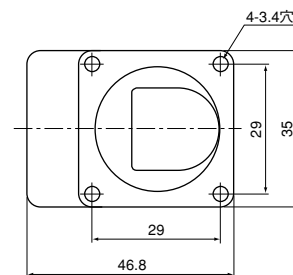

記号□	使用ケーブル外径
★ 10	φ 9.0~φ 10.9
★ 12	φ 11.0~φ 12.4
14	φ 12.5~φ 14.0
16	φ 14.1~φ 16.0
18	φ 16.1~φ 18.0

(ご注文の際は、使用ケーブル外径に適合する)
(記号をご記入下さい。(プラグ、アダプタのみ))

但し、UL・CSA品をご注文の際は、品名の後に<UL・CSA品>とご指定下さい。(★印は除く)

※コンタクト数	16	24	31	37					
コンタクト配列 (ピンインサート 結合面から見て)									
定格	10A 250V	5A 250V	許容電流 3-6A 28-3A	許容電流3A					
耐電圧(V)	1,000		500						
電線導体断面積 (mm ²)	1.25	0.5	3-0.75 28-0.3	0.3					
	電子機器用		信号・伝送用						

正芯

メスコンタクト使用

オスコンタクト使用

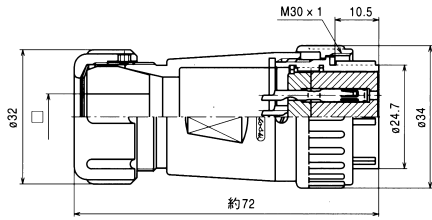

NJW-28※-PF□

プラグ類

レセプタクル類

アダプタ類

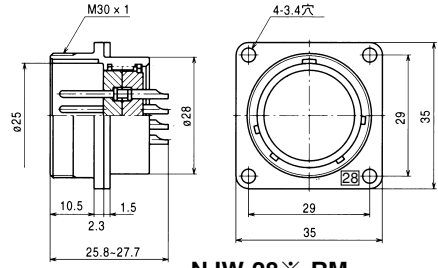

NJW-28※-RM

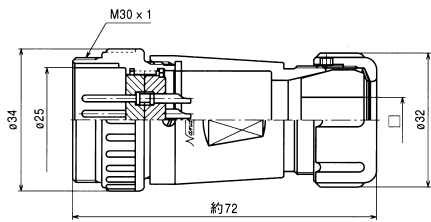

NJW-28※-AdM□

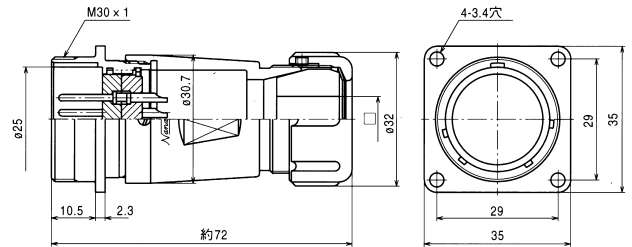

NJW-28※-Ad(F)M□

レセプタクル用キャップ

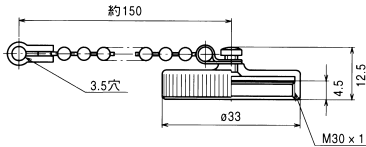

NJW-28-RCa
(長さ70mmもあります。)

プラグ用キャップ

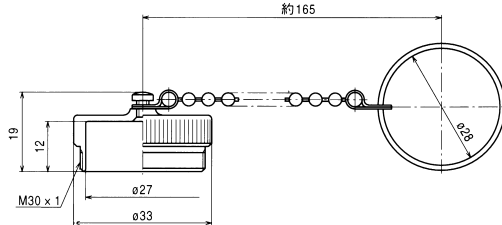

NJW-28-PCa

アダプタ用キャップ

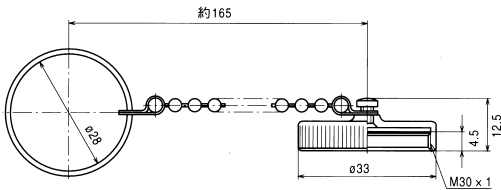

NJW-28-AdCa

記号□	使用ケーブル外径
★ 10	φ 9.0~φ 10.9
★ 12	φ 11.0~φ 12.4
14	φ 12.5~φ 14.0
16	φ 14.1~φ 16.0
18	φ 16.1~φ 18.0

(ご注文の際は、使用ケーブル外径に適合する記号をご記入下さい。(プラグ、アダプタのみ))

但し、UL・CSA品をご注文の際は、品名の後に<UL・CSA品>とご指定下さい。(★印は除く)

※コンタクト数	16	24	31	37					
コンタクト配列 (ピンインサート 結合面から見て)									
定 格	10A 250V	5A 250V	許容電流 3-6A 28-3A	許容電流3A					
耐電圧(V)	1,000		500						
電線導体断面積 (mm ²)	1.25	0.5	3-0.75 28-0.3	0.3					
	電子機器用		信号・伝送用						

逆芯

メスコンタクト使用

オスコンタクト使用

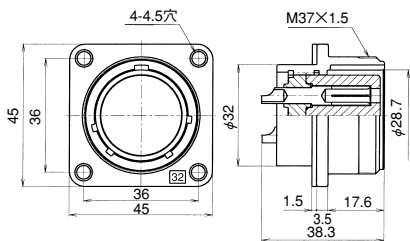

NJW-32*-RF

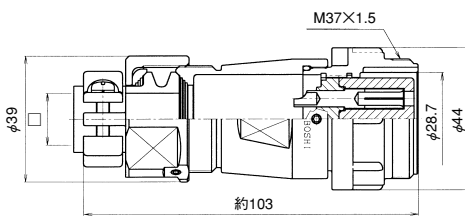

NJW-32*-AdF

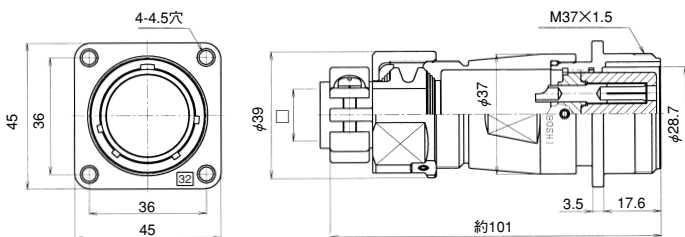

NJW-32*-Ad(F)F

結合

プラグ類

レセプタクル類

アダプタ類

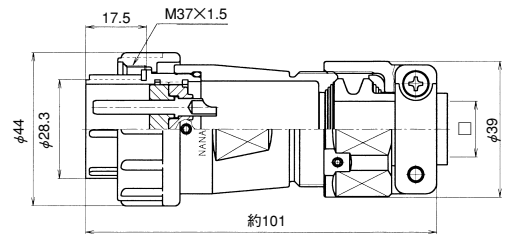

NJW-32*-PM

アクセサリ

レセプタクル用キャップ
アダプタ用キャップ

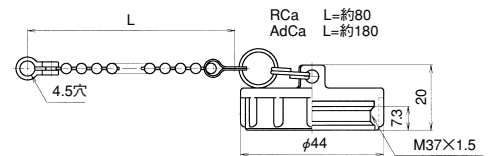

NJW-32-RCa
NJW-32-AdCa

記号	使用ケーブル外径
16	φ 11.5 ~ φ 16.0
20	φ 15.5 ~ φ 20.0

(ご注文の際は、使用ケーブル外径に適合する
記号をご記入下さい。(プラグ、アダプタのみ))

但し、UL・CSA品をご注文の際は、品名の後に<UL・CSA品>とご指定下さい。

※コンタクト数	3	4							
コンタクト配列 (ピンインサート 結合面から見て)									
定格	30A 250V								
耐電圧(V)	2,000								
電線導体断面積 (mm ²)	5.5又は6								

正芯

メスコンタクト使用

オスコンタクト使用

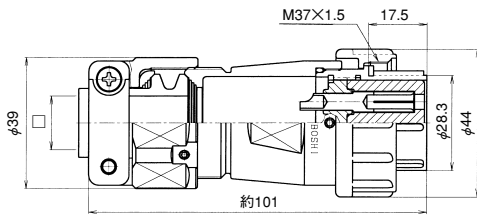

NJW-32※-PF□

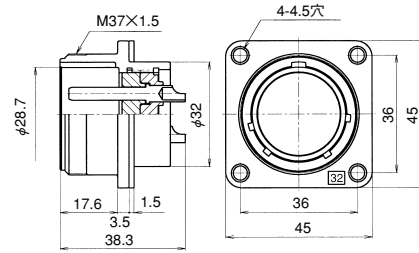

NJW-32※-RM

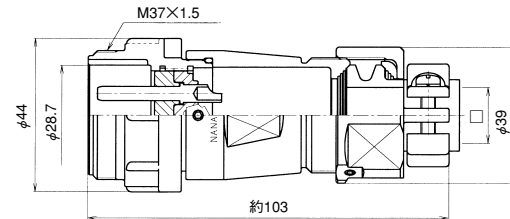

NJW-32※-AdM□

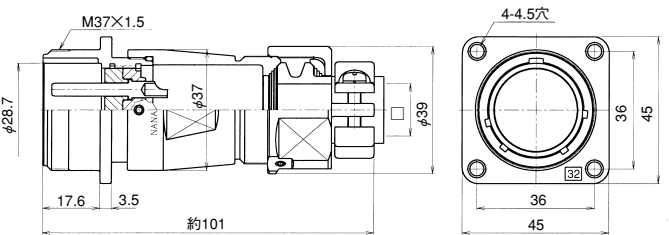

NJW-32※-Ad(F)M□

プラグ類 ← 結合 → レセプタクル類

アダプタ類

プラグ用キャップ

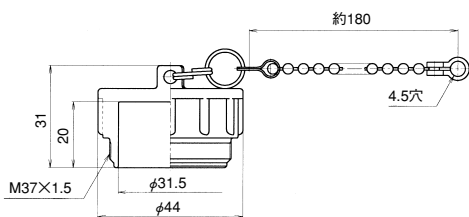

NJW-32-PCa

記号□	使用ケーブル外径
16	φ 11.5～φ 16.0
20	φ 15.5～φ 20.0

(ご注文の際は、使用ケーブル外径に適合する記号をご記入下さい。(プラグ、アダプタのみ))

但し、UL・CSA品をご注文の際は、品名の後に<UL・CSA品>とご指定下さい。

※コンタクト数	3	4								
コンタクト配列 (ピンインサート 結合面から見て)										
定 格	30A 250V									
耐電圧(V)	2,000									
電線導体断面積 (mm ²)	5.5又は6									

NJWシリーズ結線作業方法

1.下記の要領でコネクタを分解する。

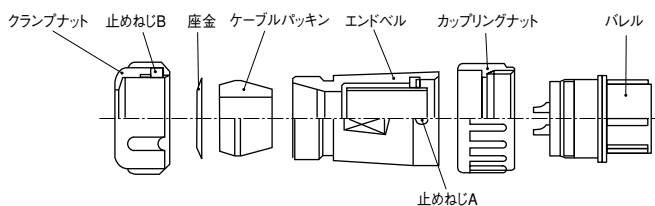

① 止めねじAを緩め、バレルをエンドベルより外す(反時計方向に回す)
この製品の止めねじは、すり割り付き止めねじ、または六角穴付き止めねじのいずれかが使用されています

六角穴付き止めねじ使用製品の場合、六角レンチサイズは以下の通りです

NJW-16 → 1.27mm

NJW-24・28・32 → 1.5mm

2.分解した各部品を下図の順でケーブルに通す。

注) 各部品の順番、向きを間違えないようにすること

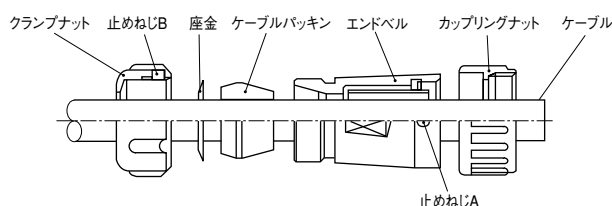

3.各使用ケーブルのシース及び電線を次ページの寸法で剥く。

4.端末処理を施したケーブルの芯線に予備はんだを施す。

注) 予備はんだは、ケーブルの被覆部まで行わないこと

注) 仕上がり状態は、コンタクトの孔径より小さく全体にムラのないこと

5.はんだづけ。

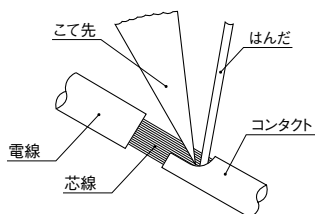

- ① コンタクトのソルダーポットに予備はんだを施した芯線を差し込む
- ② コンタクトと芯線をはんだごてで加熱する
- ③ はんだを流し込みコンタクトと芯線のすき間を埋める

使用はんだごて	導体断面積(mm ²)	こて先温度(℃)
10W	0.3, 0.5, 0.75	280~300
30W	1.25, 2	350~370
60W	3.5, 5.5	370~400

6.下記の要領でコネクタを組み立てる。

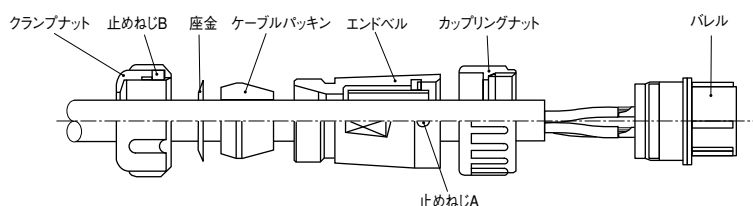

注意: ケーブルパッキンをエンドベルに押し込む際は、ケーブルに傷を付けないよう慎重に行うこと



- ① エンドベルにバレルをねじ込み、止めねじAで固定する
- ② エンドベル内にケーブルパッキンと座金を押し込み、エンドベルを固定しクランプナットをねじ込む
- ③ ケーブルを前後左右に動かしてなじませ(※)、再度規定のトルク値で締込み止めねじBで固定する

[単位: N・m]

締付け箇所	シェルサイズ				
	16	20	24	28	32
エンドベル	1.0~1.5	1.0~1.5	1.0~1.5	1.5~2.0	1.5~2.0
クランプナット	1.5~2.0	1.5~2.0	1.5~2.0	1.5~2.0	2.5~3.0
止めねじA, B	0.2~0.3	0.2~0.25	0.2~0.25	0.2~0.3	0.3~0.4
クランプねじ	—	—	—	—	0.6~0.8

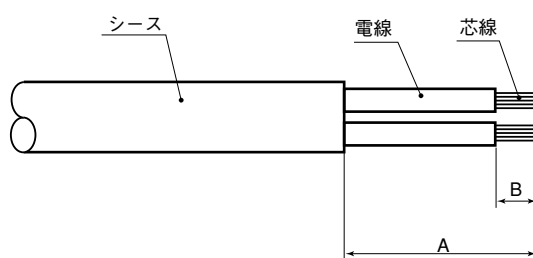

品名	A (mm)	B (mm)	端子番号	導体断面積 (mm ²)	品名	A (mm)	B (mm)	端子番号	導体断面積 (mm ²)
NJW-163-PF,PM,AdM,AdF	16	5.2	全極	1.25	NJW-244-PF,PM,AdM,AdF	21	7	全極	2
NJW-165-PF,PM,AdM,AdF		3.2		0.5	NJW-245-PF,PM,AdM,AdF		5.2		1.25
NJW-168-PF,PM,AdM,AdF		0.3		NJW-2410-PF,PM,AdM,AdF	3.2		0.5		
NJW-202-PF,PM,AdM,AdF	7	2		NJW-2414-PF,PM,AdM,AdF	3.2		0.3		
NJW-203-PF,PM,AdM,AdF				NJW-2416-PF,PM,AdM,AdF	3.2				
NJW-204-PF,PM,AdM,AdF				3.2	0.3				
NJW-205-PF,PM,AdM,AdF	18	5.2		1.25	NJW-2421-PF,PM,AdM,AdF	22	3.2	全極	0.3
NJW-207-PF,PM,AdM,AdF		3.2		0.5	NJW-2424-PF,PM,AdM,AdF		5.2		0.3
NJW-210-PF,PM,AdM,AdF					3.2		0.5		
NJW-2012-PF,PM,AdM,AdF	20	8		0.3	NJW-2816-PF,PM,AdM,AdF	35	5.2	全極	0.3
NJW-2014-PF,PM,AdM,AdF					3.2		0.3		
NJW-242-PF,PM,AdM,AdF					3.2		0.3		
NJW-243-PF,PM,AdM,AdF			3.5	NJW-2824-PF,PM,AdM,AdF		7		5.5	
				NJW-2831-PF,PM,AdM,AdF					
				NJW-2837-PF,PM,AdM,AdF					
				NJW-323-PF,PM,AdM,AdF					
				NJW-324-PF,PM,AdM,AdF					

注) Ad(F)M、Ad(F)Fについても上記寸法を適用する。

ワイヤーモールドコネクタ(NJW-20)

- 屋外用防水コネクタNJW-20のワイヤーモールドタイプ
- PVC（硬質塩化ビニール）による特殊二重成形により、断線等の結線部でのトラブルを解消
- 標準品のケーブルの長さは5Mとなります(在庫品)。品名(例) NJW-203-PFV2-N1-5M
ご使用になるケーブル(仕様、寸法)、ご注文数量について打ち合わせをさせていただきます。※他の極数2・4・5・10も製造が可能です。

材質及び処理

	材 質	処 理
モールドボディ	PVC樹脂	—
パレル、カップリングナット アダプタシェル	亜鉛合金	特殊化学処理

使用温度範囲： -10℃～+60℃

使用ケーブル -N1-

品 名	ケーブル	サイズ
NJW- 203	FLEX S - VCT	2.0 × 3C
NJW- 207	FLEX S -VCTF	1.25× 7C
NJW-2012		0.5 × 12C

- N1- 5M(在庫品)
- N2- 長さ(M)違い
- N3- 両端付き

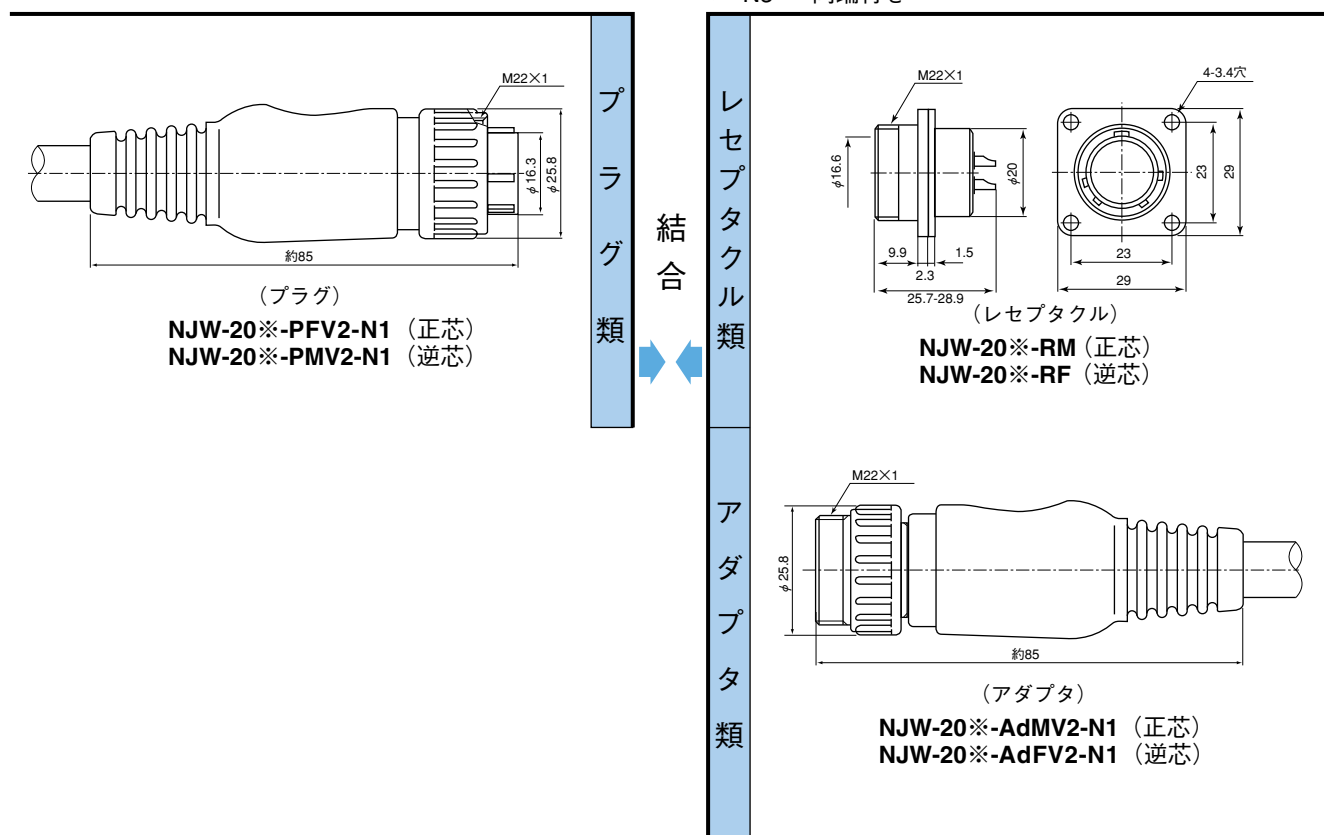

※コンタクト数	3	7	12						
コンタクト配列 (ピンインサート 結合面から見て)									
定格電圧	250V(AC)								
定格電流	15A	6A	4A						
耐電圧(V)	1,500	1,000							
絶縁抵抗	100MΩ以上								
防 水 性	水圧40kPa								
電線導体断面積 (mm ²)	2	1.25	0.5						

圧着コネクタ(NJW-244C)

形名の構成

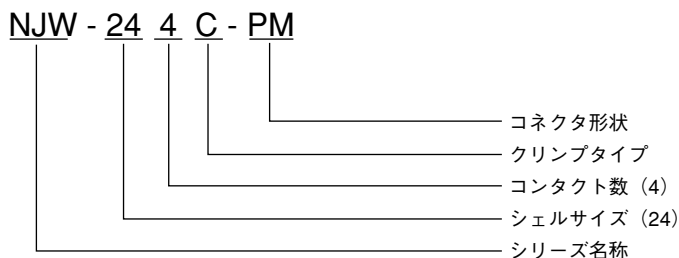

- 圧着（クリンプ）タイプ
- 従来のはんだづけタイプとの互換性あり

コンタクト



コンタクトのみご購入1ロットは、
10本・100本(10ロット)となります。

材質及び処理

	材 質	処 理
シ ェ ル	亜鉛合金	特殊化学処理
絶 縁 体	合成樹脂	—
コンタクト	銅合金	銀めっき
パ ッ キ ン	合成ゴム	—

電気的性能

定 格 : 15A 250V
 耐 電 圧 : AC1,500V 1分間
 接 触 抵 抗 : 3mΩ以下
 絶 縁 抵 抗 : 5,000MΩ以上 (DC500V)
 電線導体断面積 : 2mm²及び1.25mm²

使用温度範囲：-25℃～+85℃

但し、UL・CSA品をご注文の際は、品名の後に<UL・CSA品>をご指定下さい。

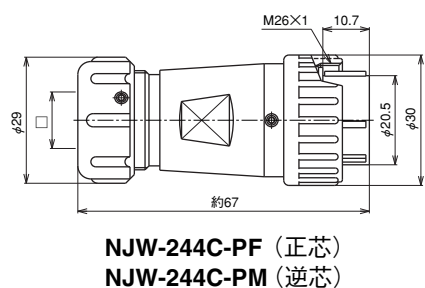

プ
ラ
グ
類

結
合

レ
セ
プ
タ
ク
ル
類

ア
ダ
プ
タ
類

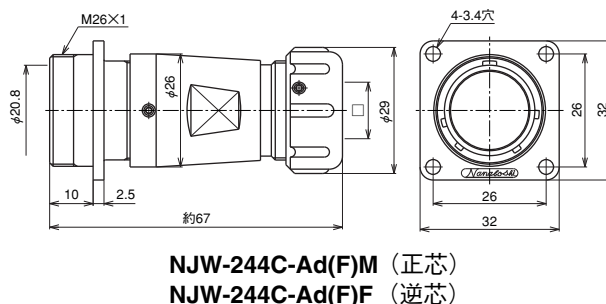
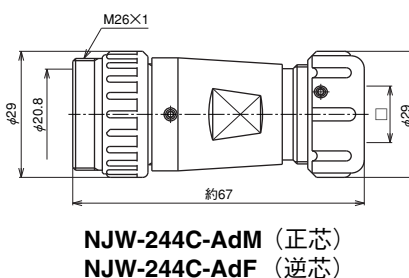
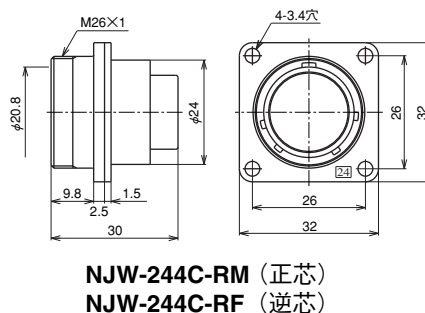

圧着コネクタ(NJW-323C・324C)

形名の構成

NJW - 32 3 C - PM



○圧着 (クリンプ) タイプ

○従来のはんだづけタイプとの互換性あり

コンタクト



CC4-J01F
(メスコンタクト)



CC4-J01M
(オスコンタクト)

コンタクトのみご購入1ロットは、
10本・100本(10ロット)となります。

材質及び処理

	材 質	処 理
シ ェ ル	アルミ合金	特殊化学処理
絶 縁 体	合成樹脂	—
コンタクト	銅合金	銀めっき
パ ッ キ ン	合成ゴム	—

電気的性能

定 格 : 30A 250V

耐 電 圧 : AC2,000V 1分間

接 触 抵 抗 : 3mΩ以下

絶 縁 抵 抗 : 2,000MΩ以上(DC500V)

電線導体断面積 : 3.5mm²及び5.5mm²
6.0mm²(AWG # 10)

使用温度範囲 : -25℃~+85℃

但し、UL・CSA品をご注文の際は、品名の後に<UL・CSA品>とご指定下さい。

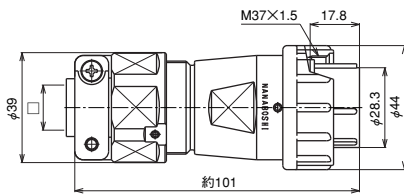

NJW-323C・324C-PF (正芯)
NJW-323C・324C-PM (逆芯)

プ
ラ
ゲ
類

結
合

レ
セ
プ
タ
ク
ル
類

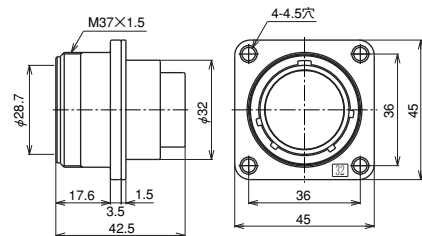

NJW-323C・324C-RM (正芯)
NJW-323C・324C-RF (逆芯)

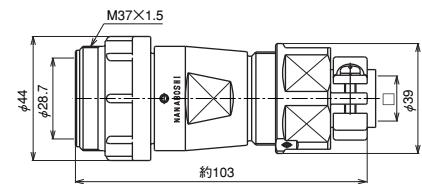

NJW-323C・324C-AdM (正芯)
NJW-323C・324C-AdF (逆芯)

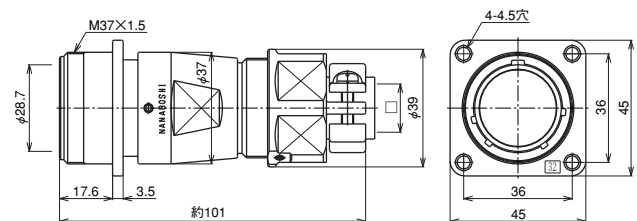

NJW-323C・324C-Ad(F)M (正芯)
NJW-323C・324C-Ad(F)F (逆芯)

ア
ダ
プ
タ
類

圧着コネクタ(NJW-244C,323C,324C)

NJWシリーズ圧着タイプ結線作業方法

1.下記の要領でコネクタを分解する。

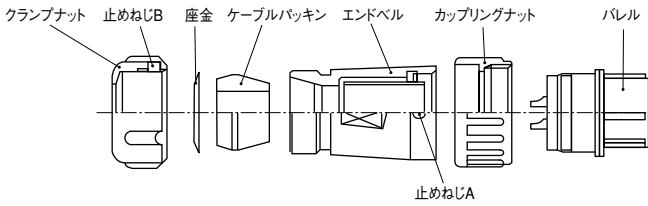

① 止めねじAを緩め、パレルをエンドベルより外す
(反時計方向に回す)

止めねじの六角レンチサイズ: 1.5mm

② 止めねじBを緩め、クランプナットをエンドベルより外し、座金とケーブルパッキンを取り出す

2.分解した各部品を右図の順でケーブルに通す。

注) 各部品の順番、向きを間違えないようにすること

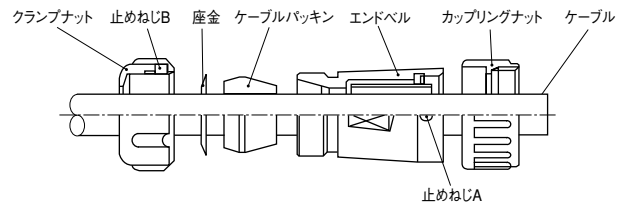

3.各使用ケーブルのシース及び電線を以下の寸法で剥く。

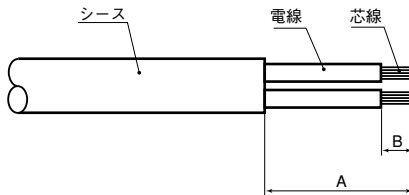

品名	A (mm)	B (mm)	端子番号	導体断面積 (mm ²)
NJW-244C-PF,PM,AdM,AdF	27	7	全極	1.25又は2.0
NJW-323C-PF,PM,AdM,AdF	35	11		3.5又は5.5
NJW-324C-PF,PM,AdM,AdF				6.0

注) Ad(F)M,Ad(F)Fについても上記寸法を適用する。

ご注意: 圧着工具のダイス位置は、導体断面積1.25mm²・2.0mm²の電線はともに2.0mm²の位置、3.5mm²・5.5mm²の電線はともに5.5mm²の位置を使用すること。

4.コンタクトの圧着。

芯線をコンタクトの圧着部の穴に奥まで押し込みながら圧着工具を用い圧着する。

注) 芯線の先端がコンタクトの切り込みを越えていて、芯線が穴から一本も出ていないこと

注) JIC C 9711に規定されている工具を使用し確実に圧着すること

注) 圧着後、コンタクトと電線の隙間が2mm以下であること

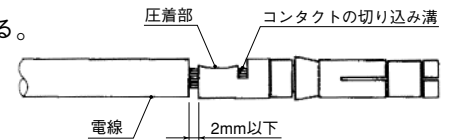

5.圧着したコンタクトを指定された端子番号に組み込む。

注) コンタクトが確実に挿入されると“パチッ”と音がする

注) 組み込み後、電線を軽く引張り、抜けてこないか確認すること

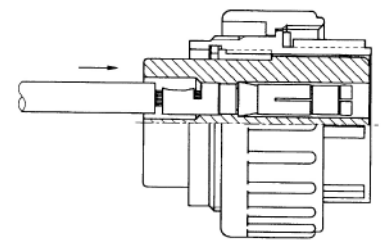

6.下記の要領でコネクタを組み立てる。

①パレルにエンドベルを規定のトルク値で締込み、止めねじAで固定する

②エンドベル内にケーブルパッキンと座金を押し込み、エンドベルを固定しクランプナットをねじ込む

③ケーブルを前後左右に動かしてなじませ (※)、再度規定のトルク値で締込み止めねじBで固定する

④クランプねじを締付けクランプサドルを固定する (NJW-32のみ)

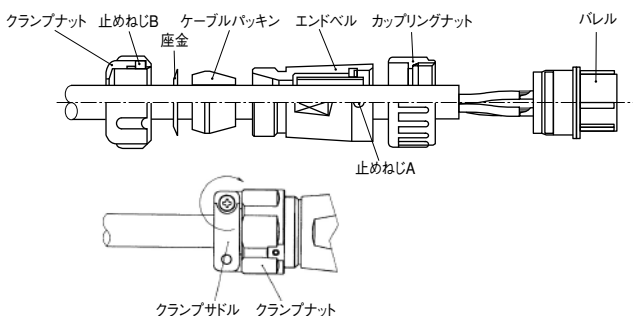

[単位: N・m]

締付け箇所	シェルサイズ	
	24	32
エンドベル	1.0~1.5	1.5~2.0
クランプナット	1.5~2.0	2.5~3.0
止めねじ	0.2~0.25	0.3~0.4
クランプねじ	—	0.6~0.8

7.コンタクト引き抜き工具の取扱い。

コンタクトを絶縁体に誤挿入してしまった場合、以下の手順でコンタクトを絶縁体より引き抜く

- ①引き抜き工具の先端を絶縁体の結合面側の穴に入れ、結合面に対して垂直方向にボディを強く押しつけ、工具により係止片が閉じた状態にする

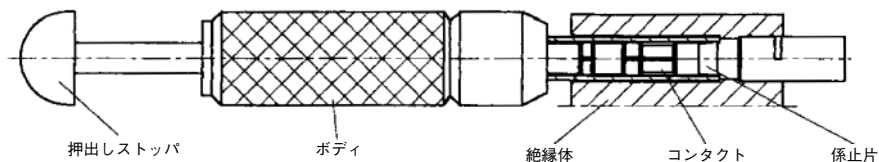

- ②結合面に対して垂直方向にボディを強く押しつけたまま、押し出しストッパを押す
 注) 係止片が完全に閉じていない状態で押し出しストッパを押すと係止片が破損する恐れがあります
 注) 押し出しストッパを押すときは、手や指を挟まないよう注意すること

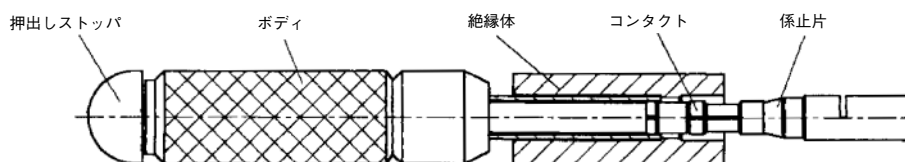

- ③結線側に押し出されたコンタクトを絶縁体より引き抜く

注) コンタクトを再度絶縁体に挿入する際は、係止片にひびや割れ、変形などがいないか確認すること



■適用引き抜き工具

品名		適合引き抜き工具型式名
NJC・NJW・NR・NRW-244C	Ⓐ	JET-GTC-K15
NJC・NJW-323C	Ⓑ	JET-GTC-8
NJC・NJW-324C		

注) メスコンタクト・オスコンタクト共通で使用可能です。

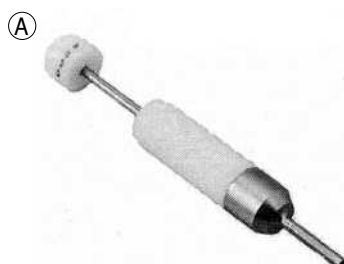

JET-GTC-K15

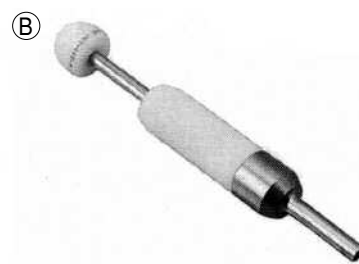

JET-GTC-8