

形G6B

パワーリレー



ムービンググループ方式

高容量、高耐圧、密封構造で小型1a5A(8A)、1a1b、2a、2b5Aのパワー・タイプ

- 感動消費電力98mWと高感度。(形G6B-1114P-US、形G6B-1174P-US)
- 耐電圧はコイル - 接点間でAC3,000V(耐衝撃電圧6kV)の高絶縁性。
- 自動化ラインへの対応を考え、スティック包装も品揃え。
- 標準形でUL508、CSA規格取得。他SEV規格認定品も用意。
- 誘導負荷、容量負荷などのサージ電圧が発生する負荷に対して適したFD接点(AgSnIn)形をシリーズ化。
- 超音波洗浄対応形をシリーズ化。
- 動作表示灯 + サージ吸収ダイオード内蔵形をシリーズ化。
- 2極タイプをシリーズ化。

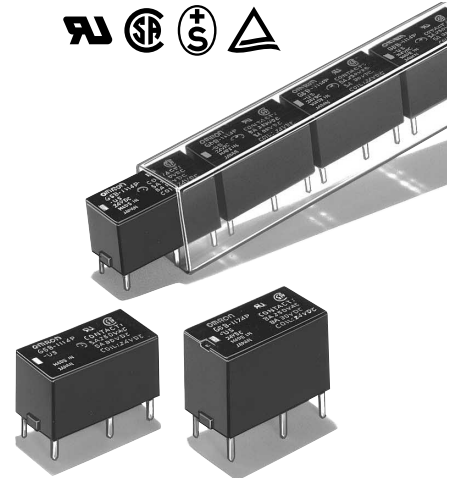

RoHS適合 (詳細は、前-12ページをご覧ください。)

用途例

PC、制御機器の出力用途

形式基準

形G6B - - - -

リレーの機能	接点構成	保護構造	動作表示灯ダイオードの有無
無表示：シングル・ステイブル形	1：1a接点（1極）	4：プラスチック・シール形	無表示：標準形
U：1巻線ラッチング形 (形G6B-1114タイプにのみ設定)	1：1a1b接点（2極） 2：2a接点（2極） 0：2b接点（2極）	7：耐フラックス形 端子形状	ND：動作表示灯 + コイルサージ吸収用ダイオードつき (-1177タイプのみ)に設定)
K：2巻線ラッチング形 (形G6B-1114タイプにのみ設定)	接点接触機構 1：シングル接点 7：高容量形	P：プリント基板用標準端子形 C：プリント基板用自立端子形 接点材質	適合規格 US：UL、CSA規格認定標準品 SV：SEV規格認定品
接点極数		FD：AgSnIn接点 (突入電流の大きいDC誘導負荷などに おすすめします。)	耐洗浄性 無表示：標準形（超音波洗浄未対策形） U：超音波洗浄対応形
1：1極			
2：2極			

種類 (コイル定格電圧欄中、□の電圧仕様は標準在庫機種です。その他の電圧仕様の納期についてはお取引先弊社にお問い合わせください)

- 標準形 (UL規格、CSA規格認定品)

極数	機能	接点構成	端子	標準形 (Ag合金(Cdフリー材))		AgSnIn接点形		最小梱包単位
				コイル定格電圧	形式	コイル定格電圧	形式	
1極	シングル・ステイブル形	1a接点 (基準形)	標準端子形	DC5、6、12、24V	形G6B-1114P-US	DC5、6、12、24V	形G6B-1114P-FD-US	100個
			自立端子形	DC5、6、12、24V	形G6B-1114C-US	DC5、6、12、24V	形G6B-1114C-FD-US	
		1a接点 (高容量形)	標準端子形	DC5、6、12、24V	形G6B-1174P-US	DC5、6、12、24V	形G6B-1174P-FD-US	20個
			自立端子形	DC5、6、12、24V	形G6B-1174C-US	DC5、6、12、24V	形G6B-1174C-FD-US	
	1巻線ラッチング形	1a接点 (基準形)	標準端子形	DC5、6、12、24V	形G6BU-1114P-US	DC5、6、12、24V	形G6BU-1114P-FD-US	100個
			自立端子形	DC5、6、12、24V	形G6BU-1114C-US	DC5、6、12、24V		
		1a接点 (基準形)	標準端子形	DC5、6、12V DC24V	形G6BK-1114P-US	DC5、6、12V DC24V	形G6BK-1114P-FD-US	
			自立端子形	DC5、6、12V DC24V	形G6BK-1114C-US	DC5、6、12V DC24V		
シングル・ステイブル形	1a接点 (高容量動作表示灯 + ダイオード内蔵)	標準端子形	DC5、12、24V	形G6B-1177P-ND-US	DC5、12、24V	形G6B-1177P-FD-ND-US	20個	
		自立端子形	DC5、12、24V	形G6B-1177C-ND-US	DC5、12、24V	形G6B-1177C-FD-ND-US		
2極	シングル・ステイブル形	1a1b接点 (基準形)	標準端子形	DC5、6、12、24V	形G6B-2114P-US	DC5、6、12、24V	形G6B-2114P-FD-US	100個
			自立端子形	DC5、6、12、24V	形G6B-2114C-US	DC5、6、12、24V	形G6B-2114C-FD-US	
		2a接点 (基準形)	標準端子形	DC5、6、12、24V	形G6B-2214P-US	DC5、6、12、24V	形G6B-2214P-FD-US	
			自立端子形	DC5、6、12、24V	形G6B-2214C-US	DC5、6、12、24V	形G6B-2214C-FD-US	
		2b接点 (基準形)	標準端子形	DC5、6、12、24V	形G6B-2014P-US	DC5、6、12、24V	形G6B-2014P-FD-US	
			自立端子形	DC5、6、12、24V	形G6B-2014C-US	DC5、6、12、24V	形G6B-2014C-FD-US	

注. AgSnIn接点形は、投入電流や誘導負荷に対して接点の荒れが小さく耐溶着性に優れています。

● 超音波洗浄対応形（納期についてはお取引先商社にお問い合わせください）

極数	機能	接点構成	端子	接点材質		標準形（Ag合金（Cdフリー材））		AgSnIn接点形		最小梱包単位
				コイル定格電圧	形式	コイル定格電圧	形式			
1極	シングル・ステイブル形	1a接点（基準形）	標準端子形	DC5、6、12、24V	形G6B-1114P-US-U	DC5、6、12、24V	形G6B-1114P-FD-US-U	100個		
			自立端子形	DC5、6、12、24V	形G6B-1114C-US-U	DC5、6、12、24V	形G6B-1114C-FD-US-U			
	1巻線ラッチング形	1a接点（基準形）	標準端子形	DC5、6、12、24V	形G6BU-1114P-US-U					
			自立端子形	DC5、6、12、24V	形G6BU-1114C-US-U					
	2巻線ラッチング形	1a接点（基準形）	標準端子形	DC5、6、12V DC24V	形G6BK-1114P-US-U	DC5、6、12V DC24V	形G6BK-1114P-FD-US-U			
			自立端子形	DC5、6、12V DC24V	形G6BK-1114C-US-U					
2極	シングル・ステイブル形	1a1b接点（基準形）	標準端子形	DC5、6、12、24V	形G6B-2114P-US-U	DC5、6、12、24V	形G6B-2114P-FD-US-U			
			自立端子形	DC5、6、12、24V	形G6B-2114C-US-U	DC5、6、12、24V	形G6B-2114C-FD-US-U			
		2a接点（基準形）	標準端子形	DC5、6、12、24V	形G6B-2214P-US-U	DC5、6、12、24V	形G6B-2214P-FD-US-U			
			自立端子形	DC5、6、12、24V	形G6B-2214C-US-U					
		2b接点（基準形）	標準端子形	DC5、6、12、24V	形G6B-2014P-US-U	DC5、6、12、24V	形G6B-2014P-FD-US-U			
			自立端子形	DC5、6、12、24V	形G6B-2014C-US-U					

● 接続ソケット（別売）

（印の機種は標準在庫機種です。
（無印（受注生産機種）の納期についてはお取引先商社にお問い合わせください）

下記形式をご注文の際は、最小発注単位でご注文ください。

リレー形式	適用ソケット	最小梱包単位
形G6B-1114P(-FD)US 形G6B-1174P(-FD)US 形G6B-1177P-ND-US 形G6BU-1114P-US	形P6B-04P	20個
形G6BK-1114P-US	形P6B-06P	
形G6B-2114P-US-P6B 形G6B-2214P-US-P6B 形G6B-2014P-US-P6B	形P6B-26P	1個
脱着金具	形P6B-Y1	
保持バンド	形P6B-C2	

- 注1. 形G6B-1174P-USと形P6B-04Pのソケットの組み合わせをご使用の場合は、ソケットの定格通電電流が5Aのため5A定格となります。
- 注2. 形P6B-26Pソケットには専用リレー形G6B-P-US-P6Bをご使用ください。
（標準タイプは端子が予備はんだ品のため使用できません）
- 注3. 形P6B-C2保持バンドは形G6B-1174P、形G6B-1177Pタイプには高さが異なるため使用できません。
- 注4. 標準形式でご注文頂きますとUL/CSAの規格認定マークつきの商品となります。

定格

操作コイル/1極シングル・ステイブル形（超音波洗浄対応形含む）

項目	定格電流 (mA)	コイル抵抗 (Ω)	動作電圧 (V)	復帰電圧 (V)	最大許容電圧 (V)	消費電力 (mW)
DC 定格電圧 (V)	5	40	70%以下	10%以上	160% (at23)	約200
	6	33.3				
	12	16.7				
	24	8.3				

操作コイル/2極シングル・ステイブル形（超音波洗浄対応形含む）

項目	定格電流 (mA)	コイル抵抗 (Ω)	動作電圧 (V)	復帰電圧 (V)	最大許容電圧 (V)	消費電力 (mW)
DC 定格電圧 (V)	5	60	80%以下	10%以上	140% (at23)	約300
	6	50				
	12	25				
	24	12.5				

- 注1. 定格電流、コイル抵抗はコイル温度が+23における値で、公差は±10%です。
- 注2. 動作特性はコイル温度が+23における値です。
- 注3. 最大許容電圧は、リレーコイルに印加できる電圧の最大値です。

操作コイル/1巻線ラッチング形（超音波洗浄対応形含む）

項目 定格電圧 (V)	定格電流 (mA)	コイル抵抗 (Ω)	セット電圧 (V)	リセット 電圧 (V)	最大許容 電圧 (V)	消費電力		
						セットコイル (mW)	リセットコイル (mW)	
DC	5	40	125	70%以下	70%以下	160% (at23 $^{\circ}$)	200	200
	6	33.3	180					
	12	16.7	720					
	24	8.3	2,880					

操作コイル/2巻線ラッチング形（超音波洗浄対応形含む）

項目 定格電圧 (V)	定格電流 (mA)		コイル抵抗 (Ω)		セット電圧 (V)	リセット電圧 (V)	最大許容電圧 (V)	消費電力	
	セット コイル	リセット コイル	セット コイル	リセット コイル				セットコイル (mW)	リセットコイル (mW)
DC	5	56	56	89.2	70%以下	70%以下	130% (at23 $^{\circ}$)	280	280
	6	46.8	46.8	128.5					
	12	23.3	23.3	515					
	24	11.7	11.7	2,060					

操作コイル/動作表示形（耐フラックス形のため丸洗い洗浄不可）

項目 定格電圧 (V)	定格電流 (mA)	コイル抵抗 (Ω)	動作電圧 (V)	復帰電圧 (V)	最大許容 電圧 (V)	消費電力 (mW)
DC	5	43	116	70%以下	130% (at23 $^{\circ}$)	約200
	12	19.7	610			約240
	24	11.3	2,120			約275

注1. 定格電流、コイル抵抗はコイル温度が+23 $^{\circ}$ における値で、公差は $\pm 10\%$ です。

2. 動作特性はコイル温度が+23 $^{\circ}$ における値です。

3. 最大許容電圧は、リレーコイルに印加できる電圧の最大値です。

開閉部（接点部）

項目	形式		形式		形式	
	抵抗負荷		誘導負荷 ($\cos = 0.4, L/R = 7ms$)		抵抗負荷	
形式	形G6B-1114P(C)US 形G6BU-1114P(C)US 形G6BK-1114P(C)US 形G6B-1114P(C)FD-US 形G6BU-1114P(C)FD-US 形G6BK-1114P(C)FD-US		形G6B-1174P(C)US 形G6B-1177P(C)ND-US 形G6B-1174P(C)FD-US 形G6B-1177P(C)FD-ND-US		形G6B-2114P(C)US 形G6B-2214P(C)US 形G6B-2014P(C)US 形G6B-2114P(C)FD-US 形G6B-2214P(C)FD-US 形G6B-2014P(C)FD-US	
誘導負荷	誘導負荷 ($\cos = 0.4, L/R = 7ms$)		誘導負荷 ($\cos = 0.4, L/R = 7ms$)		誘導負荷 ($\cos = 0.4, L/R = 7ms$)	
接触機構	シングル					
接点材質	Ag合金(Cdフリー材)					
定格負荷	AC250V 5A(3A) DC 30V 5A(3A)	AC250V 2A(2A) DC 30V 2A(2A)	AC250V 8A(5A) DC 30V 8A(5A)	AC250V 2A(2A) DC 30V 2A(2A)	AC250V 5A(3A) DC 30V 5A(3A)	AC250V 1.5A(1.5A) DC 30V 1.5A(1.5A)
定格通電電流	5A(5A)		8A(5A)		5A(5A)	
接点電圧の最大値	AC380V、DC125V					
接点電流の最大値	5A(5A)		8A(5A)		5A(5A)	

注1.()内の値はFDの場合です。

2. 誘導負荷、投入負荷では接点の荒れが少ないFDタイプをご使用ください。

性能

項目	形式	形G6B-1114P-US 形G6B-1114P-FD-US 形G6B-1174P-US 形G6B-1174P-FD-US	形G6BU-1114R(C)US	形G6BK-1114R(C)US	形G6B -1177R(-FD)ND-US	形G6B-2114P-US 形G6B-2114P-FD-US 形G6B-2214P-US 形G6B-2214P-FD-US 形G6B-2014P-US 形G6B-2014P-FD-US
	種類	シングル・ステイブル形	1巻線ラッチング形	2巻線ラッチング形	動作表示灯+サージ吸収用 ダイオード内蔵形	シングル・ステイブル形
接触抵抗 *1		30m 以下				
動作(セット)時間 *2		10ms以下(約3ms)			10ms以下(約3ms)	10ms以下(約4ms)
復帰(リセット)時間 *2		10ms以下(約1ms)	10ms以下(約3ms)		10ms以下(約4ms)	10ms以下(約2ms)
最小セットパルス幅		15ms(at23)				
最小リセットパルス幅		15ms(at23)				
絶縁抵抗 *3		1,000M 以上				
耐電圧	コイル接点間	AC3,000V 50/60Hz 1min		AC2,000V 50/60Hz 1min	AC3,000V 50/60Hz 1min	
	同極接点間	AC1,000V 50/60Hz 1min				
	異極接点間	AC2,000V 50/60Hz 1min				
	セットリセット コイル間			AC250V 50/60Hz 1min		
耐衝撃電圧 (コイルと接点間)		6kV 1.2×50μs				
振動	耐久	10~55~10Hz 片振幅0.75mm(複振幅1.5mm)				
	誤動作	10~55~10Hz 片振幅0.75mm(複振幅1.5mm)				
衝撃	耐久	1,000m/s ²				
	誤動作	100m/s ²	300m/s ²		100m/s ²	
耐久性	機械的	5,000万回以上(開閉ひん度18,000回/h)				
	電氣的	10万回以上(定格負荷 開閉ひん度1,800回/h)				
故障率 P水準 (参考値 *4)		DC5V 10mA				
使用周囲温度		-25~+70 (ただし、氷結および結露しないこと)				
使用周囲湿度		5~85%RH				
質量		約3.5~4.6g	約3.5g	約3.7g	約5.4g	約4.5g

注1. 上記は初期における値です。

2. 形G6B-1177R(-FD)NDは耐フラックス形のため、丸洗いはできません。

*1. 測定条件：DC5V 1A 電圧降下法にて。

*2. ()内数値は実力値です。

*3. 測定条件：DC500V絶縁抵抗計にて、耐電圧の項と同じ箇所を測定。(ただし、セット・リセットコイル間は除く)

*4. この値は開閉ひん度120回/minにおける値です。

参考データ

開閉容量の最大値
形G6B-1114P-US
形G6B-1174P-FD-US

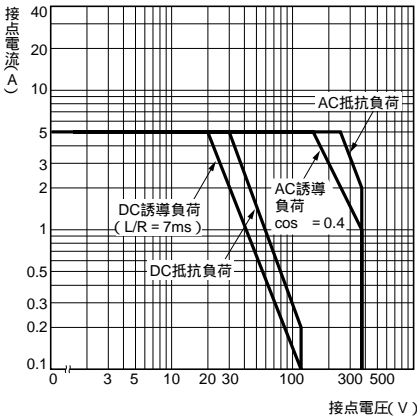

形G6B-1174P-US

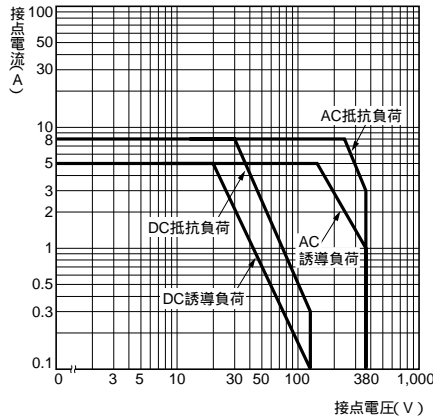

形G6B-2114P-US
形G6B-2214P-US
形G6B-2014P-US

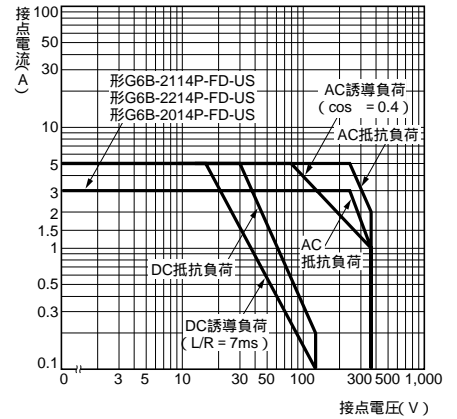

耐久性曲線

形G6B-1114P-US
形G6B-1174P-US
形G6B-1174P-FD-US

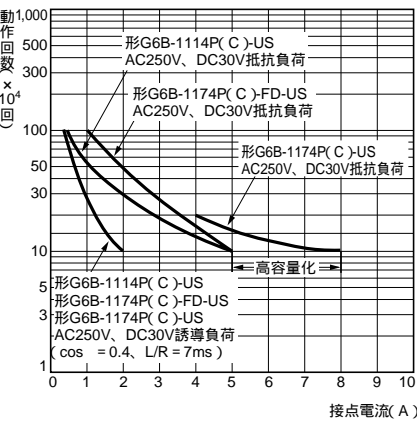

形G6B-2114P(-FD)-US
形G6B-2214P(-FD)-US
形G6B-2014P(-FD)-US

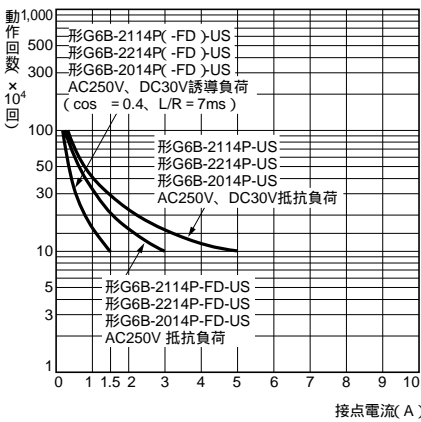

周囲温度と最大許容電圧

形G6B-1114P-US 形G6B-2114P-US
形G6B-1174P-US 形G6B-2214P-US
形G6B-1174P-FD-US 形G6B-2014P-US

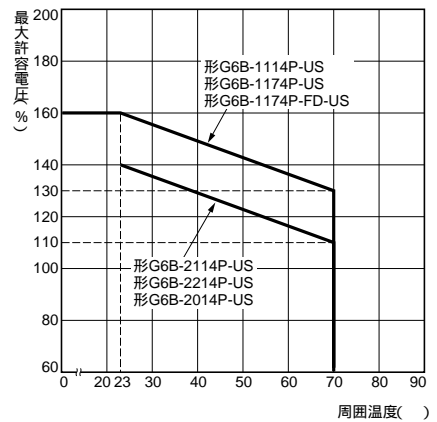

注: 最大許容電圧は、リレーコイルに印加できる電圧の最大値です。

周囲温度と動作・復帰電圧

形G6B-1114P-US

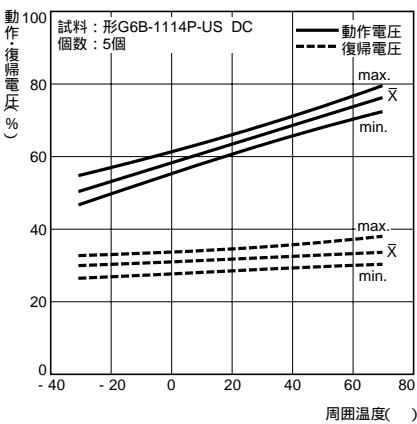

磁気干渉(リレー相互)

形G6B-1114P-US

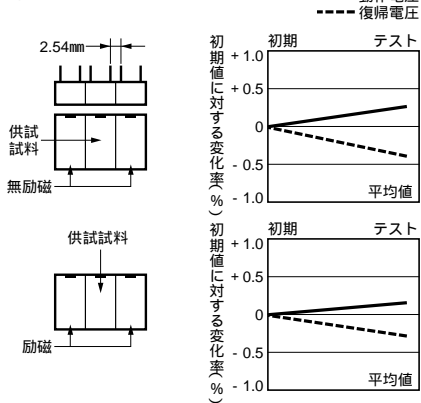

形G6B-1114P-US

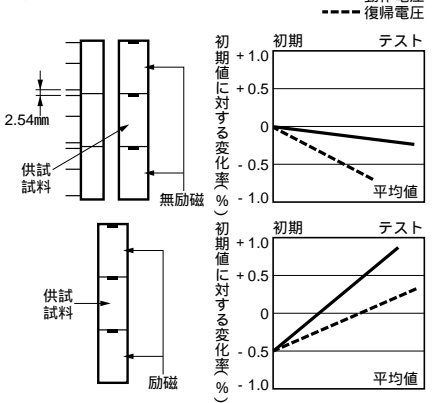

誤動作衝撃

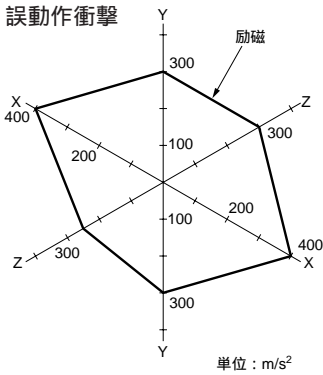

試料: 形G6B-1114P-US
N = 12個
測定: 3軸6方向に各3回、
衝撃を加え接点の誤動作を生じ
る値を測定
規格値: 100m/s²

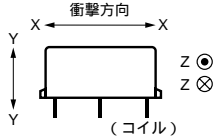

誤動作衝撃

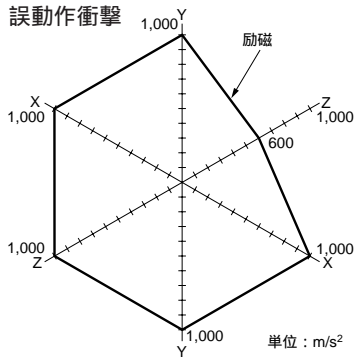

試料: 形G6B-1174P-US
形G6B-1174P-FD-US
測定: 3軸6方向に各3回、
衝撃を加え接点の誤動作を生じ
る値を測定
規格値: 100m/s²

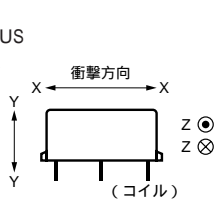

誤動作衝撃

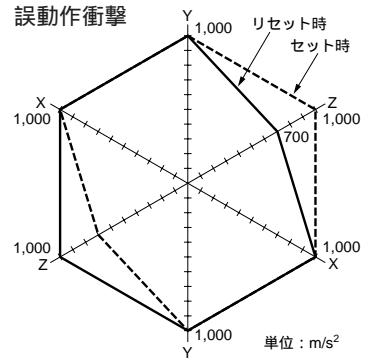

試料: 形G6BK-1114P-US N = 12個
測定: 3軸6方向に、セット、リセット状態で
各3回、衝撃を加え接点の誤動作を
生じる値を測定。

規格値: 300m/s²

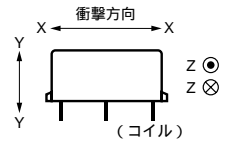

ホットスタート

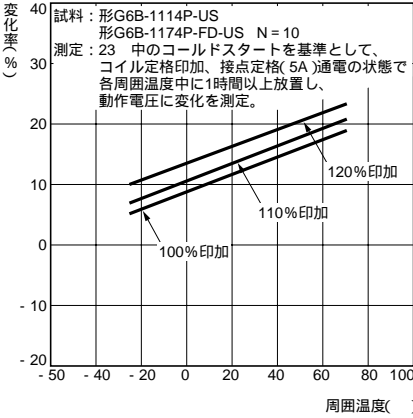

ホットスタート

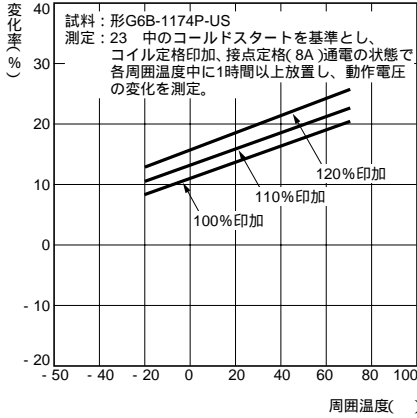

ホットスタート

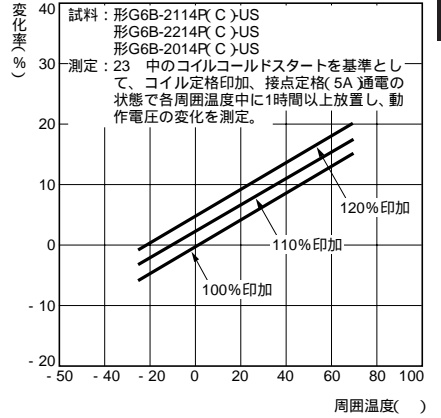

G
6
B

外形寸法

標準端子形

形G6B-1114P(-FD)-US

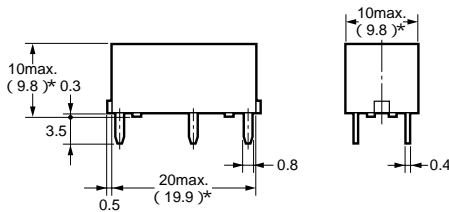
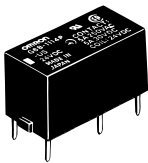

プリント基板加工寸法
(BOTTOM VIEW)
寸法公差は±0.1mmです。

端子配置/内部接続図
(BOTTOM VIEW)

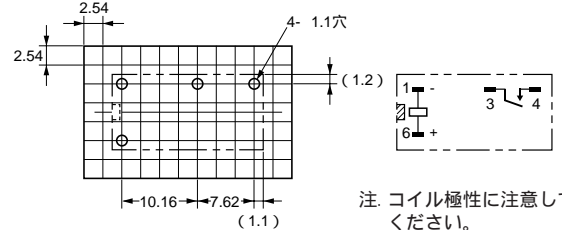

注: □は、商品の方向指示マークを表わします。

自立端子形

形G6B-1114C(-FD)-US

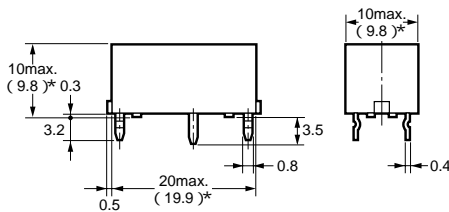
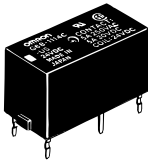

標準端子形

形G6B-1174P-US

形G6B-1174P-FD-US

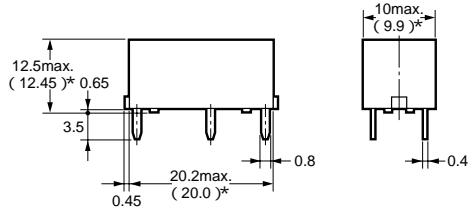
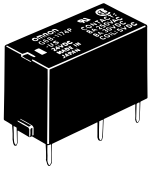

プリント基板加工寸法
(BOTTOM VIEW)
寸法公差は±0.1mmです。

端子配置/内部接続図
(BOTTOM VIEW)

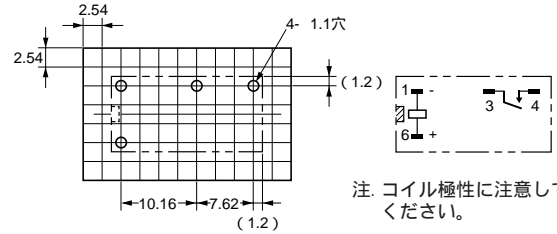

自立端子形

形G6B-1174C-US

形G6B-1174C-FD-US

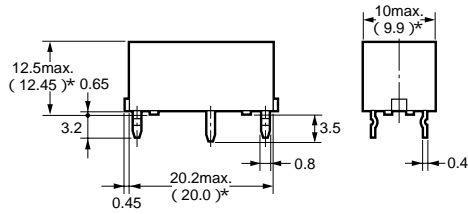
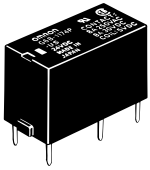

1巻線ラッチング形 (標準端子形)

形G6BU-1114P-US

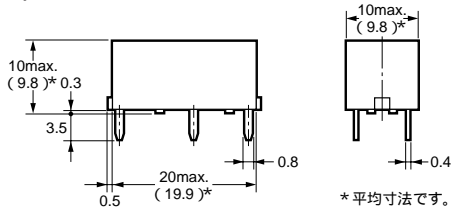
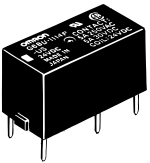

プリント基板加工寸法
(BOTTOM VIEW)
寸法公差は±0.1mmです。

端子配置/内部接続図
(BOTTOM VIEW)

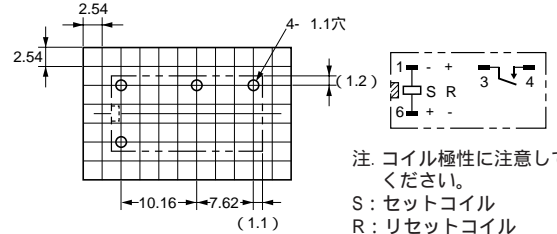

1巻線ラッチング形 (自立端子形)

形G6BU-1114C-US

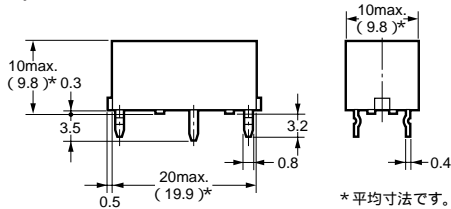
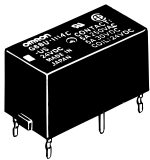

2巻線ラッチング形 (標準端子形)

形G6BK-1114P-US

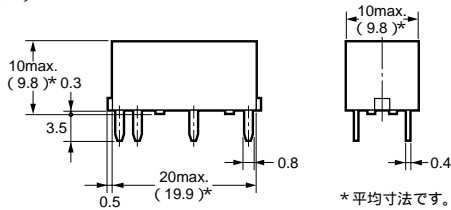
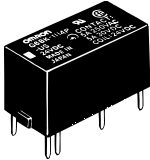

プリント基板加工寸法
(BOTTOM VIEW)
寸法公差は±0.1mmです。

端子配置/内部接続図
(BOTTOM VIEW)

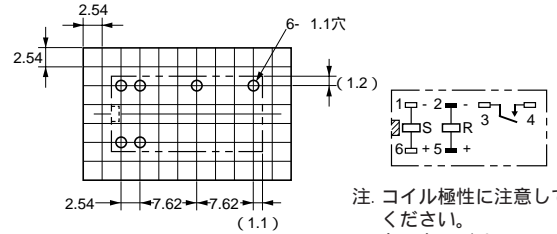

2巻線ラッチング形 (自立端子形)

形G6BK-1114C-US

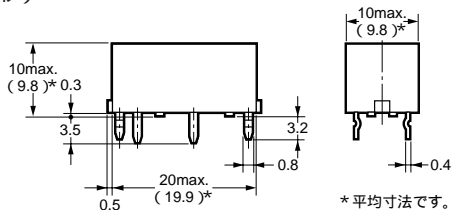
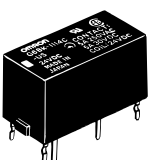

●動作表示灯 + サージ吸収用ダイオード内蔵形(標準端子形)
形G6B-1177F(-FD)-ND-US

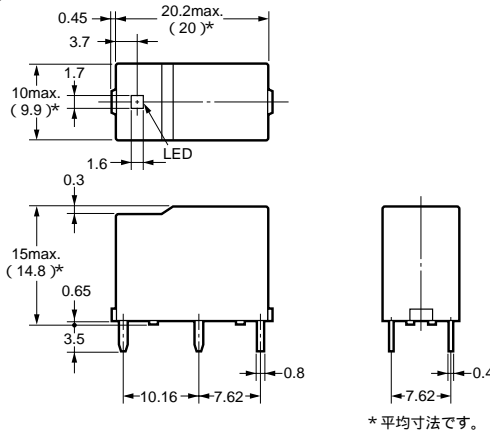
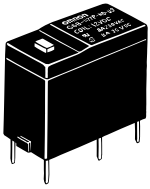

プリント基板加工寸法
(BOTTOM VIEW)
寸法公差は±0.1mmです。

端子配置/内部接続図
(BOTTOM VIEW)

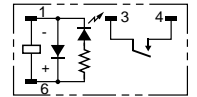
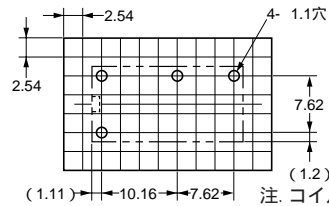

注. コイル極性に注意してください。

注. 形G6B-1177P-ND-USは耐フラックス構造のため丸洗いはできません。発光ダイオードとサージ吸収ダイオード内蔵のためコイル極性についてご注意ください。

●動作表示灯 + サージ吸収用ダイオード内蔵形(自立端子形)
形G6B-1177Q(-FD)-ND-US

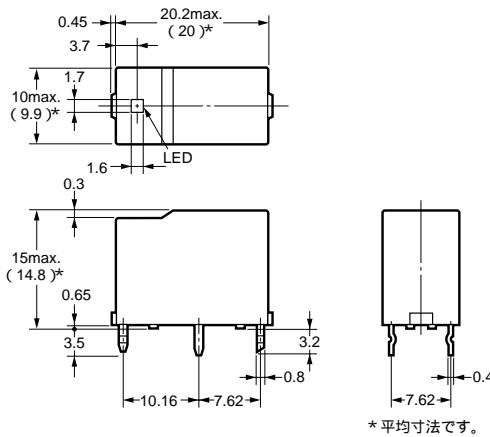
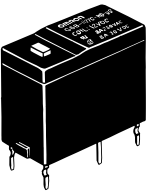

●1a1b、2a、2b接点(標準端子形)

形G6B-2114P-US
形G6B-2214P-US
形G6B-2014P-US

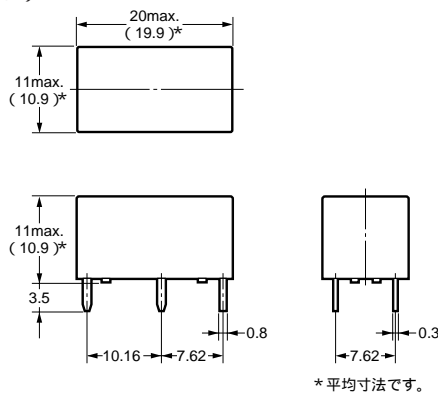
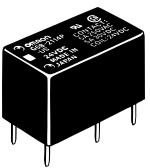

プリント基板加工寸法
(BOTTOM VIEW)
寸法公差は±0.1mmです。

端子配置/内部接続図
(BOTTOM VIEW)

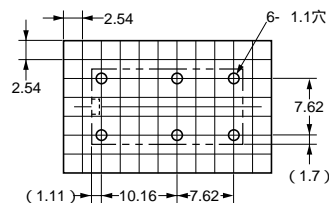

形G6B-2114P-US

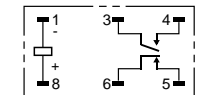

形G6B-2014P-US

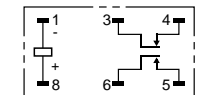

形G6B-2214P-US

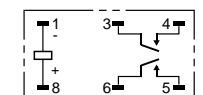

注. コイル極性に注意してください。

●1a1b、2a、2b接点(自立端子形)

形G6B-2114C-US
形G6B-2214C-US
形G6B-2014C-US

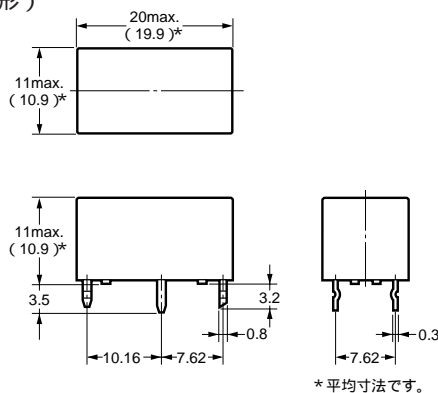
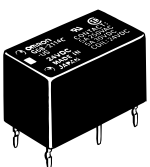

接続ソケット 外形寸法

1極1巻線ラッチング用/シングル・ステイブル用
形P6B-04P

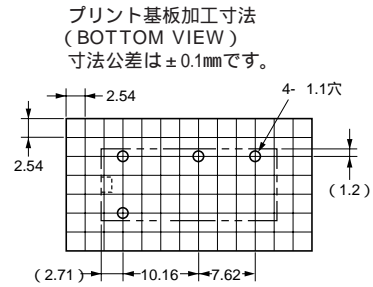
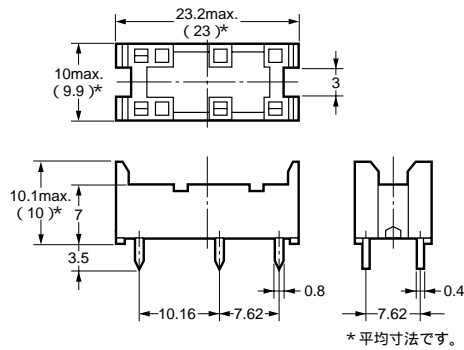
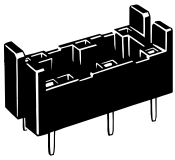

1極2巻線ラッチング用
形P6B-06P

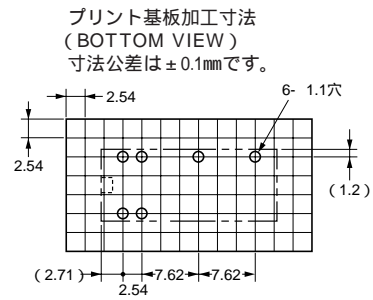
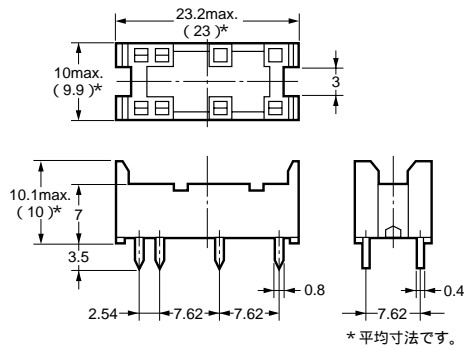
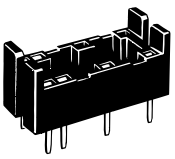

2極ソケット/2極シングル・ステイブル用
形P6B-26P

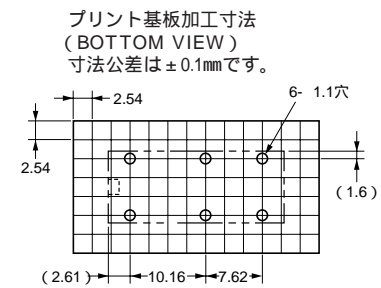
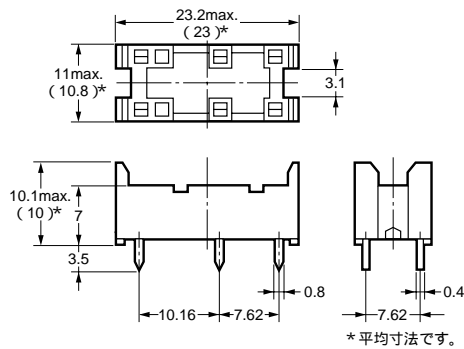
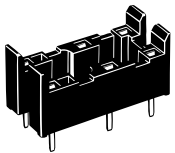

脱着金具

形P6B-Y1

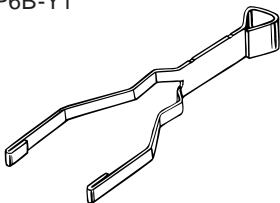

保持バンド

形P6B-C2

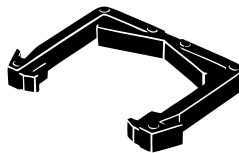

関連商品

4点出力用ターミナルリレー 形G6B-4シリーズもごさいます。
詳細は「ベスト制御機器オムロン 第16版」のターミナルリレーのページをご覧ください。

海外規格認定定格

- 海外規格の認定定格値は個別に定める性能値とは異なりますので、ご確認の上ご使用ください。
- SEV規格認定品の定格についてはお問い合わせください。

UL規格認定形  (ファイルNo.E41643) UL508

形式	極数	操作コイル定格	接点定格	試験回数
形G6B-1114P(C)US 形G6B-1114P(C)FD-US	1	3~24V DC	5A 250V AC (General Use) 5A 30V DC 1/8HP 250V AC 1/6HP 250V AC	6,000回
形G6B-1174P(C)US 形G6B-1174P(C)FD-US	1	3~24V DC	8A 250V AC (General Use) 8A 30V DC	
形G6B-2114P(C)US 形G6B-2214P(C)US 形G6B-2014P(C)US	2	3~48V DC	5A 250V AC (General Use) 5A 30V DC	

CSA規格認定形  (ファイルNo.LR31928) CSA C22.2 No.14

形式	極数	操作コイル定格	接点定格	試験回数
形G6B-1114P(C)US 形G6B-1114P(C)FD-US	1	3~24V DC	5A 250V AC (General Use) 5A 30V DC 1/6HP 250V AC 360WT 120V AC	6,000回
形G6B-1174P(C)US 形G6B-1174P(C)FD-US	1	3~24V DC	8A 250V AC (General Use) 8A 30V DC	
形G6B-2114P(C)US 形G6B-2214P(C)US 形G6B-2014P(C)US	2	3~48V DC	5A 250V AC (General Use) 5A 30V DC	

EN規格TÜV認定形 (承認No.J50029847) EN61810-1

形式	極数	操作コイル定格	接点定格	認定開閉回数
形G6B	1, 2	3~24V DC	AC250V 5A (cos = 1) AC250V 2A (cos = 0.4) DC30V 5A (L/R = 0ms)	30,000回

正しくお使いください

- 共通の注意事項は、B-24~B-43ページをご覧ください。

使用上の注意

● 取り付けについて

- ・ リレーをプリント基板上に2個以上並べてご使用の場合、取り付け間隔を下図のようにしてください。リレーからの放熱がスムーズに行われないと誤動作の原因となります。

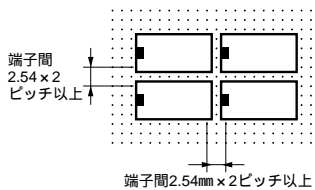

- ・ 取り付け方向性はありません。

● ソケット取り付けの高さおよび注意

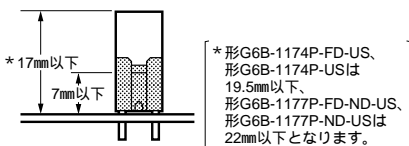

- ・ 保持バンド(脱着金具兼用)も用意しております。(形P6B-C2)ただし、形G6B-1174P、形G6B-1177Pには使用できません。
- ・ 脱着金具も用意しております。(形P6B-Y1)ただし、形G6B-1177Pには使用できません。
- ・ 自立端子形リレーは使用できません。

● 形G6B-1177P(C)FD)ND-USの禁止回路について

- ・ コイル入力に並行して他の誘導負荷が接続されるなど、電源中にサージが含まれている条件下での使用は内蔵したコイルサージ吸収用ダイオードが破損することがあり、避けてください。

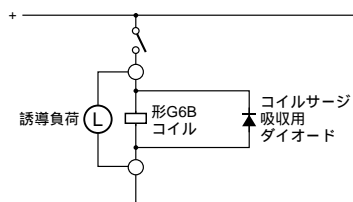

● 1a1bリレーの1c接点使用について

- ・ 1a1bリレーにてa、b、c接点が短絡接続されていても、それによって過電流が流れたり、焼損するという回路構成はしないでください。a接点とb接点の非同時動作性による接点MBB化による短絡やa、b接点の間隔が小さいとき、大電流を開離するときなど、アークによる接点間短絡の発生が当然考えられます。

● その他

- ・ 形P6Bは耐フラックス構造です。丸洗い洗浄は避けてください。
- ・ 2巻線ラッチング形について下図のとおり - 端子のNo.1、No.2をCOMとして配線してください。これにより動作の安定性がさらに向上します。

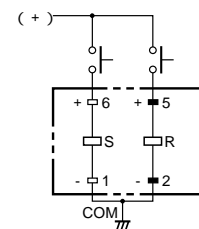

- ・ 形G6B-1177P(C)FD)ND-USもコイルの極性(+、-)にご注意ください。逆接続された場合、内蔵したコイルサージ吸収用ダイオードが破損します。
- ・ 当リレーは、パワー負荷開閉用途のパワーリレーです。信号用途など10mA未満の微小負荷開閉には、使用しないでください。